



SYSTEM H5
SIDEWINDER





VISION ACCOMPLISHED

Seit den bescheidenen Anfängen in der Garage unseres Gründers vor über 40 Jahren, hat sich Hawke inzwischen zu einem weltweit führenden Anbieter von Sportoptiken entwickelt. Mit unserem Firmensitz in Großbritannien, Vertretungen in über 60 Ländern und einer Expansion in die USA im Jahr 2007, sind wir bis heute ein familiengeführtes Unternehmen.

Unsere Mission ist es, die weltweit beste Präzisionsoptik herzustellen. Wir tun dies mit unermüdlichem Engagement für Qualität und Innovation. Wir beginnen mit den besten Materialien und den höchsten Qualitätsstandards. Präzisionsdesigns führen zu Produkten mitherausragender Leistung auf ihrem Gebiet.

Bei Hawke stehen unsere Produkte für die Überzeugung unseres Gründers ein besonderes Augenmerk auf Qualität, Wertigkeit und Kundenservice zu legen.

Wenn Sie Hawke einmal kennengelernt haben, werden Sie verstehen was wir mit unserem Slogan "Vision Accomplished – Vision erfüllt!" meinen.

SIDEWINDER SYSTEM H5

Seit über einem Jahrzehnt steht „Sidewinder“ für Leistungsstärke und Zuverlässigkeit. Die Sidewinder Modelle wurden in nahezu jeder erdenklichen Variante entwickelt und gelten als multidisziplinäre Optiken mit einem breiten Anwendungsspektrum. Das Ergebnis: unser beliebtestes Zielfernrohr aller Zeiten.

Egal ob Sie Schießwettbewerbe auf der Weltbühne gewinnen oder auf einer Jagd durch die Ebenen Afrikas pirschen - das Sidewinder fühlt sich überall zu Hause und ist jeder Situation gewachsen.

Das brandneue Sidewinder wurde von Grund auf erneuert. Ausgestattet mit unserer neuen H5-Optik und anderen Upgrades bringt es die Modellreihe auf eine ganz neue Ebene. Leichter, stärker, größerer Augenabstand (4 Zoll / 10 cm), Premium-Kronglas, verbesserte Beleuchtung und neue Präzisionsstelltürme mit Umdrehungsanzeige im Höhenverstellturm. Das Sidewinder ist in 10 Ausführungen erhältlich, einschließlich FFP (Absehen 1. Bildebene) und SFP (Absehen 2. Bildebene).

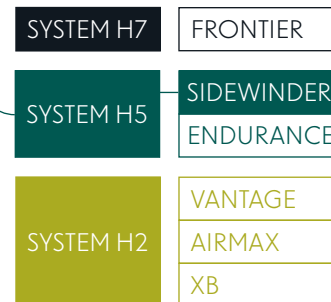

Die neue H5-Optik von Hawke bietet ein atemberaubendes 24 Grad Ultra-Weitwinkel-Sehfeld mit großzügigem 10 cm Augenabstand. Dadurch wird ein großes, hochaufgelöstes Bild durch das Zielfernrohr auf ihr Auge projiziert welches Sie näher als je zuvor an das Geschehen heranbringt.

Verbesserte Bildschärfe und Klarheit bieten unglaubliche Genauigkeit und eine unübertroffene Leistung auf große Entfernungen. Eine 18-lagige Mehrfachbeschichtung der Linsen ermöglicht eine hohe Lichtdurchlässigkeit wie man sie sich von optischen Top-Geräten erwartet.

Für alle Linsen wird nur hochwertiges Kronglas verwendet, um perfekte optische Systeme in der 1. und 2. Bildebene mit minimaler Bildfeldwölbung und -verzerrung zu erzeugen.



SIDEWINDER 30 SF

SIDEWINDER 30 SF

BESONDERE MERKMALE SIDEWINDER

PRÄZISIONSSTELLTÜRME MIT UMDREHUNGSANZEIGE

Der neue Höhenverstellturm des Sidewinders mit Push/Pull-Verriegelung verfügt über ein Sichtfenster mit Umdrehungsanzeige, damit Sie immer wissen auf welcher Umdrehung sich Ihr Turm befindet. Dies ist besonders nützlich für Schützen, die das Absehen regelmäßig auf größere Entfernungen einstellen und nachverfolgen müssen, wie viele Umdrehungen gemacht wurden. Bei jeder vollen Umdrehung des Höhenverstellturms bewegt sich die interne Skala nach oben oder unten und die aktuelle Position ist auf einen Blick erkennbar. Es herrscht keine Unsicherheit über die aktuelle Position und auch kein langwieriges Klickzählen ist mehr erforderlich, um zu Ihrer ursprünglichen Nullstellung zurückzukehren. Die Türme sind entweder $\frac{1}{10}$ MRAD oder $\frac{1}{4}$ MOA und können nach dem Einschießen leicht auf 0 zurückgesetzt werden.



SEITLICHE PARALLAXEINSTELLUNG MIT ABNEHMBAREM INDEXANGEPASSTEM SEITENRAD

Ein brandneues indexangepasstes Seitenrad (im Lieferumfang enthalten*) macht die Parallaxeeinstellung genauer als je zuvor.

Das übergroße Rad rastet ein und sorgt für eine solide und reaktionsschnellere Justierung. Dies ermöglicht auch die feinste Fokuseinstellung und eine perfekte Parallaxenfehlerkorrektur.

Alle Modelle sind von 9 Metern bis unendlich fokussierbar.

*65mm Rad im Lieferumfang von 17140/17150 enthalten.

100mm Rad bei allen anderen Modellen enthalten





VERGRÖßERUNGSHEBEL FÜR SCHNELLVERSTELLUNG

Alle Modelle werden mit einem abnehmbaren Vergrößerungshebel geliefert, mit dem eine einfache und schnelle Vergrößerungseinstellung möglich ist. Dies ist in der Praxis von entscheidendem Vorteil, wenn es um Reaktionsgeschwindigkeit geht oder die Wetterbedingungen das Tragen von Handschuhen erfordern.



DIOPTRIENEINSTELLUNG MIT SICHERUNGSRING

Einmal einstellen und es sitzt. Stellen sie die Schärfe des Absehens einfach über das Drehen des Dioptrienstellrings ein und sperren Sie ihn dann mit dem Sicherungsring, um ein späteres versehentliches Verstellen zu vermeiden. Diese einfache, aber wesentliche Funktion wird bei viel zu vielen Zielfernrohren weggelassen und kann zu Fokussierungsproblemen kurz vor dem Schuss führen. Wenn Sie den Augenfokus aber fixieren, können Sie sich zu jeder Zeit sicher sein mit einem perfekt scharfgestellten Absehen zu zielen.

OPTISCHE MERKMALE SYSTEM H5

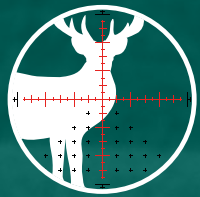

ERSTE BILDEBENE (FFP) UND ZWEITE BILDEBENE (SFP)

Die Sidewinder Serie bietet eine Auswahl an Modellen mit Absehen in der ersten und zweiten Bildebene an. FFP-Modelle stellen sicher, dass die Abstände der Zielpunkte, unabhängig von der verwendeten Vergrößerung, in Relation zum Ziel gleichbleiben. Wenn die Vergrößerung erhöht wird, vergrößert sich das Absehen zusammen mit dem Ziel. Bei SFP-Modellen bleibt das Absehen während der Vergrößerungseinstellung für Ihr Auge gleich groß. Dies bedeutet, dass Sie auch bei höchster Vergrößerungseinstellung noch ein feines Absehen haben um einen Schuss präzise platzieren zu können.

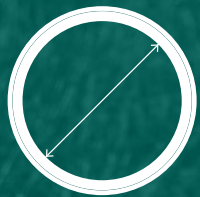

ULTRAWEITWINKEL (24 GRAD) SEHFELD

Bis zu 20% größeres Sehfeld, was eine schnelle Zielerfassung erheblich erleichtert und mehr Übersicht verschafft.



10cm AUGENABSTAND

Bieten einen großzügigen und komfortablen Augenabstand bei allen Vergrößerungen und gewährleisten einen sicheren Abstand zum Zielfernrohr, speziell für Kaliber mit hohem Rückstoß und Waffen mit Magnum Kalibern.



GROSSE 'EYE-BOX'

Eine dünne FOV (Sehfeld) - Kante und eine größere „Eye-Box“ erzeugen ein leicht zu erreichendes Vollbild (Durchblicken ohne schwarzen Rand) für ein schnelleres und komfortableres Zielen.



MINIMALE FELDKRÜMMUNG

Das optische High-End-System reduziert den Effekt von Krümmung und Unschärfe am Sehfeldrand.

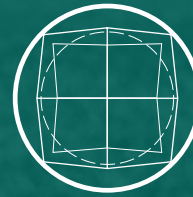

VERZERRUNGSFREI

Um radiale Verzerrungen zu aufzuheben, ein flacheres Sehfeld zu erzeugen, Tonnenverzerrungen zu beseitigen und eine optimale Bildqualität sicherzustellen, wird für alle Linsen Kronglas verwendet.



VOLLSTÄNDIG MEHRFACH BESCHICHTET

18 Lagen, die mit mehreren Linsenbeschichtungen einschließlich einer ionenunterstützten Beschichtung behandelt wurden, ermöglichen höchste Lichtdurchlässigkeit und eine hohe Abriebfestigkeit und übertreffen die militärischen Standards für Härte und Haltbarkeit.

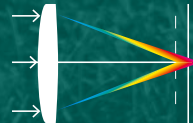

KRONGLAS MIT GERINGER DISPERSION

Kronglas ist ein hochwertiges optisches Glas, das in Präzisionslinsen wegen seiner geringen Dispersionseigenschaft verwendet wird und der chromatischen Aberration entgegenwirkt. Es ist auch bleifrei, was in Folge zu einem leichteren optischen System führt.



TECHNISCHE MERKMALE SIDEWINDER

■ 30mm MONO-TUBE GEHÄUSE

Für die Sidewinder Gehäuse verwenden wir ein durch Wärmebehandlung extra festes 6061-T6 Aluminium. Es bleibt korrosionsbeständig, auch wenn die Oberfläche zerkratzt ist. Der Einsatz eines Aluminiumgehäuses aus einem Material wie es auch in der Flugzeugindustrie Verwendung findet, sorgt für ein stärkeres und leichteres Zielfernrohr.

■ DOPPELTE LED-ABSEHENBELEUCHTUNG

Das neue speziell gefertigte Dual-LED-Beleuchtungssystem bietet eine noch intensivere Helligkeit, um sicherzustellen, dass das beleuchtete Absehen auch bei hellem Tageslicht sichtbar ist. Es gibt sechs Helligkeitsstufen mit Aus-Einstellungen zwischen den einzelnen Stufen. Die niedrigste Einstellung ist so gewählt, dass das Auge bei sehr schwachen Lichtverhältnissen nicht geblendet wird.

■ LIEFERUNG MIT SONNENBLENDE

Die mitgelieferte 10 cm lange Sonnenblende lässt sich mühelos objektivseitig auf das Zielfernrohr schrauben und verhindert unerwünschte Blendung an hellen Tagen oder bei flachem Sonnenlichteinfall.

■ KLAPPBARE LINSENABDECKUNGEN UND KOMPATIBLES ZUBEHÖR

Kompatibel mit den „Professional Flip-Up Cover“ Linßenabdeckungen von Hawke, welche die Linsen bei allen Bedingungen optimal schützen. Für mehr Flexibilität sind zusätzliche Seitenräder in zwei Größen erhältlich (4 Zoll / 100 mm und 2,5 Zoll / 65 mm).



■ WASSERDICHT, BESCHLAGFREI UND STOSSFEST

Vollständig versiegelt und abgedichtet und mit Stickstoffgas gefüllt sind die Zielfernrohre wasserdicht und beschlagfrei. Zusammengebaut in einer speziell klimatisierten und staubfreien Umgebung. Durchgehende Verwendung von rückstoßfesten Hochleistungs-Linsenbaugruppen, getestet bis auf 1000 G.



ABSEHEN SIDEWINDER

Genauere Absehen mit mehreren Zielpunkten stellen sicher, dass Sie für jede Situation gerüstet sind. Die brandneue Sidewinder-Serie profitiert von lasergeätzten Glasabsehen, die präzise und detaillierte Zielpunkte für Höhen-, Entfernungs- und Windkorrekturen liefern. Eine Auswahl von optischen Systemen der ersten und zweiten Bildebene erweitert die Grenzen dessen, was mit Zielfernrohren dieser Art möglich ist.

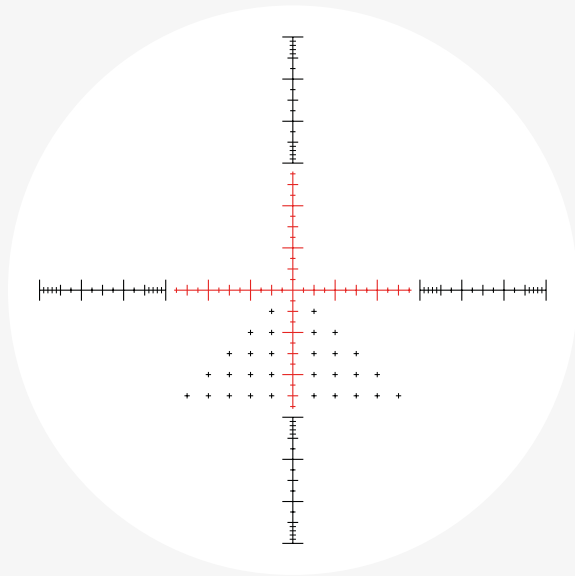

FFP HALF MIL

Das FFP Half Mil-Absehen wurde speziell für optische Systeme der ersten Bildebene entwickelt und basiert auf den Standard Mil-Abständen. Das FFP Half Mil ist ein vielseitiges Absehen mit Zielmarkierungen von mehr als 5 mil in alle Richtungen und damit für einen breiten Einsatzbereich geschaffen, egal wie extrem die Bedingungen sind.

Eine Reihe von Kreuzen, die in den unteren Teil des Absehens eingätzt sind, sorgen für zusätzliche Höhenzielpunkte und ermöglichen eine einfache Methode zum schnellen Zählen des Mil-Abstands, mit dem Sie gerade zielen. Die äußeren Pfosten sind in Mil-Abstände und 0,2 Mil-Abstände unterteilt und können daher für Windkorrekturen und Entfernungsmessung verwendet werden.

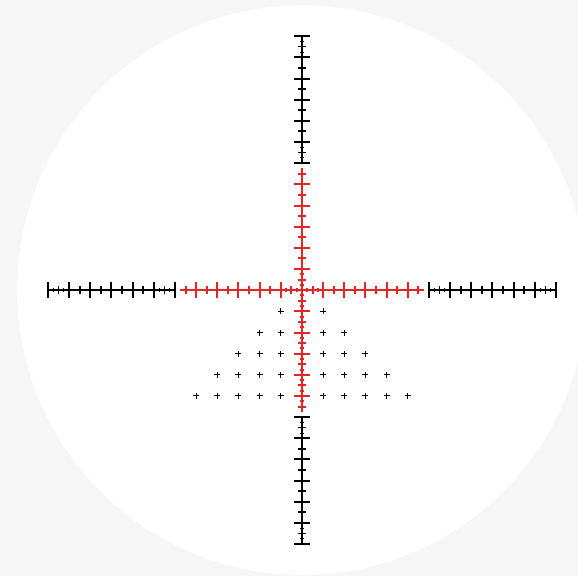

FFP MOA

Das FFP-MOA-Absehen wurde für die Verwendung in Zielfernrohren der ersten Bildebene entwickelt und für Zwecke für welche MOA-Abstände bevorzugt werden. MOA Absehen-Unterteilungen ähneln sehr stark einer imperialen Skala von 1 MOA, die 1 Zoll auf 100 Yard (91,5 Metern) entspricht.

Durch die Unterteilung in 1 MOA (kurze Pfosten) ergeben sich feiner abgestufte Zielpunkte als bei der FFP Half Mil-Version, wodurch ein noch genaueres Absehen entsteht.

Die in der unteren Hälfte des Absehens geätzten Kreuze dienen gleichzeitig als Höhenzielpunkte und als Zählmethode, wobei jedes Kreuz 4 MOA voneinander entfernt ist.

Die Pfosten der äußeren nicht beleuchteten Bereiche des Absehens, sind in 4 MOA-Abstände bzw. die kurzen Pfosten in 1 MOA unterteilt und bieten zusätzliche Zielpunkte für extreme Höhen- und Seitenkorrekturen.

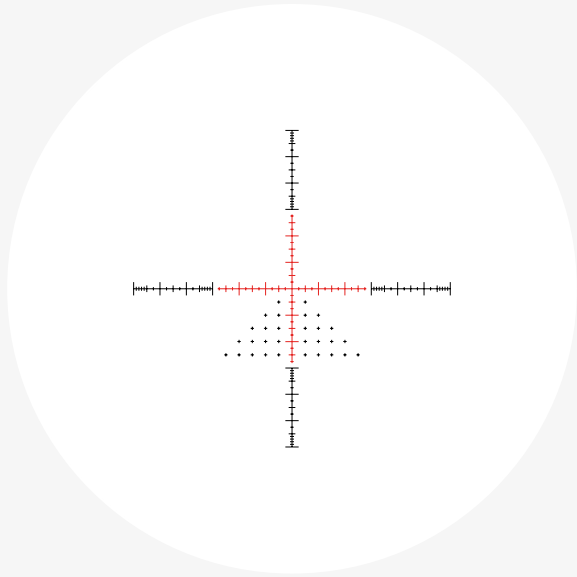

10x HALF MIL

Genauere Mil-Abstände bei 10-facher Vergrößerung. Das 10x Half Mil ist ein vielseitiges Fadenkreuz mit Zielmarkierungen von mehr als 5 Mil in alle Richtungen und bietet somit Zielpunkte, auch für extreme Bedingungen.

Eine Reihe von Kreuzen, die in den unteren Teil des Absehens eingraviert sind, sorgen für zusätzliche Höhenzielpunkte und ermöglichen eine einfache Methode zum schnellen Zählen des Mil-Abstands, mit dem Sie gerade zielen.

Die äußeren Pfosten sind in Mil-Abstände und 0,2 Mil-Abstände unterteilt und können daher für Windkorrekturen und Entfernungsmessung verwendet werden.

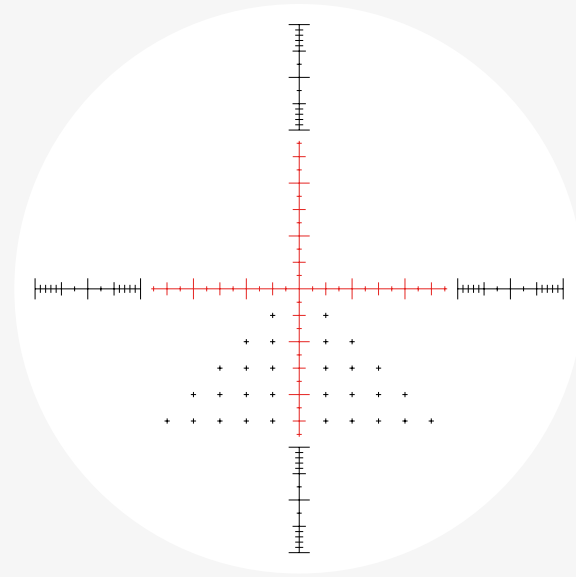

20x HALF MIL

Das 20-fache Half-Mil-Absehen ähnelt dem 10-fachen Half-Mil-Absehen, weist jedoch bei höherer 20-facher Vergrößerung einen „echten“ Mil-Abstand auf. Dies lässt das Fadenkreuz größer erscheinen, wenn es durch das Zielfernrohr betrachtet wird, behält jedoch eine feine Fadenkreuzdicke bei, um höchste Präzision auf große Entfernungen zu garantieren.

Das verlängerte Fadenkreuz erstreckt sich zum Rand Sichtfeldes und hilft so, auch noch Haltepunkte für das Zielen auf extreme Entfernungen zu finden.

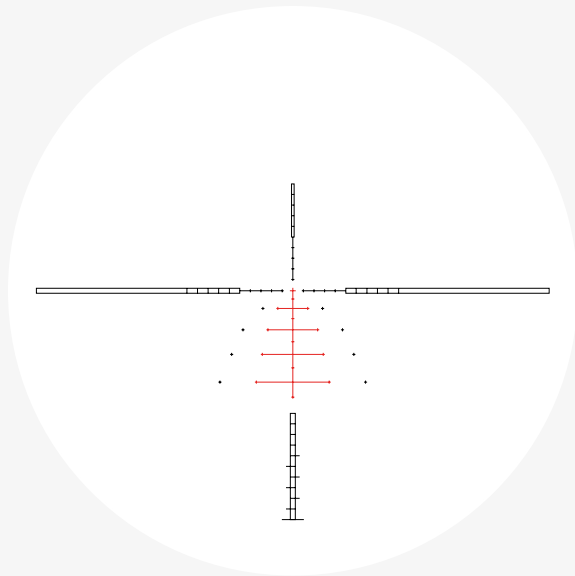

SR PRO II

Wenn Sie mit der Flugbahn Ihres Geschosses arbeiten, bietet das SR Pro II-Absehen (exklusiv von Hawke), garantiert passende Zielpunkte, unabhängig von Ihrem Kaliber. Das Fadenkreuz verfügt über einen beleuchteten zentralen Absehensteil, Haltezielpunkte mit Windkorrekturstangen und Punkten und hohle Absehenpfosten, die Ihre Sicht nicht behindern.

Die Höhenzielpunkte am unteren Pfosten des Absehens sind so gestaltet, dass die Abstände zunehmend größer werden. Dies stellt den Fall eines Geschosses auf seiner Flugbahn genauer dar. Je weiter sich das Geschoss entfernt, desto schneller fällt es.

Bei 8-facher Vergrößerung werden die Hohlpfosten am Rand des Absehens in Segmente unterteilt, die jeweils 3,6 Zoll auf 100 Yards darstellen (dies entspricht 10cm auf 100m, auch als 1 MRAD bezeichnet).

Mehr Infos auf hawkeoptics.com



TECHNISCHE DETAILS SIDEWINDER

Code	Modell	Absehen	Beleuchtung		Augenabstand mm	Sichtfeld Grad	Fokus/ Parallaxe m	Pupillendistanz mm	Einstellschritte	Türme Stellbereich
			Helligkeitsstufen	Farbe						
17 140	4.5-14x44 SF	10x Half Mil	6	Rot	102	5.4-1.7	9-∞	9.8-3.1	1/10 MRAD	28 MRAD
17 150	6.5-20x44 SF	20x Half Mil	6	Rot	102	3.7-1.2	9-∞	6.8-2.2	1/10 MRAD	28 MRAD
17 250	4-16x50 SF	10x Half Mil	6	Rot	102	6.1-1.5	9-∞	12.5-3.1	1/10 MRAD	26 MRAD
17 251	4-16x50 SF	SR Pro II	6	Rot	102	6.1-1.5	9-∞	12.5-3.1	1/10 MRAD	26 MRAD
17 260	6-24x56 SF	20x Half Mil	6	Rot	102	4.1-1	9-∞	9.3-2.3	1/10 MRAD	20 MRAD
17 261	6-24x56 SF	SR Pro II	6	Rot	102	4.1-1	9-∞	9.3-2.3	1/10 MRAD	20 MRAD
17 270	8-32x56 SF	20x Half Mil	6	Rot	102	3-0.7	9-∞	7-1.8	1/10 MRAD	16 MRAD
17 271	8-32x56 SF	SR Pro II	6	Rot	102	3-0.7	9-∞	7-1.8	1/10 MRAD	16 MRAD
17 450	4-16x50 SF	FFP Half Mil	6	Rot	102	6.1-1.5	9-∞	12.5-3.1	1/10 MRAD	26 MRAD
17 451	4-16x50 SF	FFP MOA	6	Rot	102	6.1-1.5	9-∞	12.5-3.1	1/4 MOA	89 MOA
17 460	6-24x56 SF	FFP Half Mil	6	Rot	102	4.1-1	9-∞	9.3-2.3	1/10 MRAD	20 MRAD
17 461	6-24x56 SF	FFP MOA	6	Rot	102	4.1-1	9-∞	9.3-2.3	1/4 MOA	69 MOA

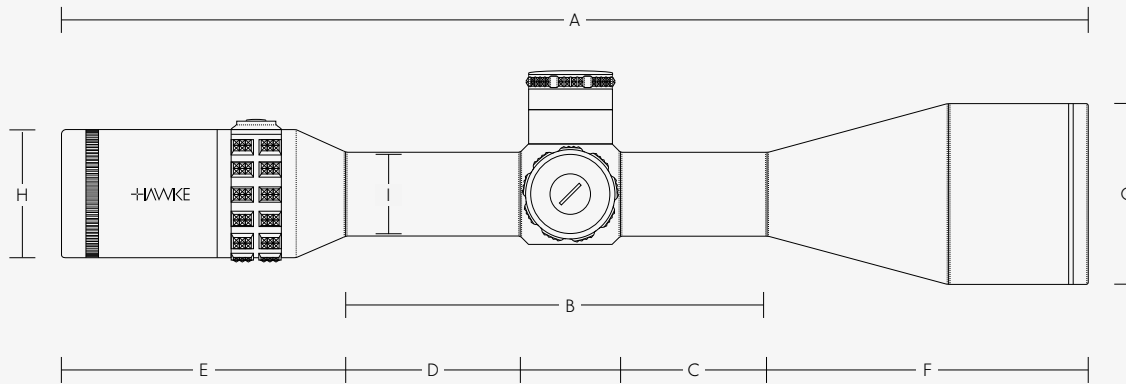

Code	Gewicht	A	B	C	D	E	F	G	H	I
	g	mm	mm	mm	mm	mm	mm	mm	mm	mm
17 140	680	339	143	47	57	99	97	51	46	30
17 150	680	339	143	47	57	99	97	51	46	30
17 250	725	339	142	41	62	99	98	57	46	30
17 251	725	339	142	41	62	99	98	57	46	30
17 260	775	363	152	51	62	99	112	64	46	30
17 261	775	363	152	51	62	99	112	64	46	30
17 270	775	394	160	59	62	99	135	64	46	30
17 271	775	394	160	59	62	99	135	64	46	30
17 450	725	339	142	41	62	99	98	57	46	30
17 451	725	339	142	41	62	99	98	57	46	30
17 460	775	363	152	51	62	99	112	64	46	30
17 461	775	363	152	51	62	99	112	64	46	30

MODELLVERGLEICH SIDEWINDER

Code(s)	Modell	Gehäuse		Bildebene		Parallaxeinstellung			Absehen- beleuch- tung	Weitwinkel- sichtfeld	Türme				Mitgeliefert Werden			Fixierbares Ocular	Abb.
		30mm	1 Zoll	FFP	SFP	Seitenfokus	Integriertes Verstellobjektiv	Fixierte Parallaxe			Hohe, Arretierbare Zero- Stop Stelltürme	Hohe Arretiertürme	Niedrige Stelltürm mit Schutzdeckelne	Stelltürme mit Deckeln	Sonnen- blenden	Klapplinsen- abdeckungen	Seitenstellrad		
17 140	4.5-14x44 SF	●	-	-	●	●	-	-	●	●	-	●	-	-	●	○	●	●	01
17 150	6.5-20x44 SF	●	-	-	●	●	-	-	●	●	-	●	-	-	●	○	●	●	01
17 250/1	4-16x50 SF	●	-	-	●	●	-	-	●	●	-	●	-	-	●	○	●	●	02
17 260/1	6-24x56 SF	●	-	-	●	●	-	-	●	●	-	●	-	-	●	○	●	●	03
17 270/1	8-32x56 SF	●	-	-	●	●	-	-	●	●	-	●	-	-	●	○	●	●	04
17 450/1	4-16x50 SF	●	-	●	-	●	-	-	●	●	-	●	-	-	●	○	●	●	02
17 460/1	6-24x56 SF	●	-	●	-	●	-	-	●	●	-	●	-	-	●	○	●	●	03

● Inkludiert ○ Optional
- Nicht Verfügbar



01



02



03



04







INKLUDIERTES ZUBEHÖR SIDEWINDER



2,5 Zoll (65mm)
Seitenstellräder
Nur für Modelle mit
44mm Objektiv



4 Zoll (100mm)
Seitenstellräder
Nur für Modelle mit
50mm/56mm Objektiv



4 Zoll (100mm)
Sonnenblende



Objektivabdeckung



Zoomhebel

KOMPATIBLES ZUBEHÖR SIDEWINDER



Objektive Pro
Klappabdeckungen



Okulare Pro
Klappabdeckungen



Wabensonnenblende







Hawke behält sich das Recht vor, ohne vorherige Ankündigung Änderung an der Konstruktion und/oder dem Material vorzunehmen. Hawke Produkte sind durch ein oder mehrere Geschmacksmuster, Patente oder Patentanmeldungen geschützt und/oder lizenziert - mehr Infos unter www.hawkeoptics.com/ip. Eingetragene Warenzeichen: Hawke, das Hawke Logo, Frontier, Endurance, Vantage, Sidewinder, Airmax und Nature-Trek. Diese Publikation darf ohne die ausdrückliche schriftliche Zustimmung von Hawke weder nachgedruckt noch anderweitig vervielfältigt werden. Alle Rechte vorbehalten. Irrtümer und Auslassungen vorbehalten.



99034

EUROPA | WELTWEIT

Avocet House, Wilford Bridge Road,
Melton, Woodbridge, Suffolk,
IP12 1RB, UK

+44 345 345 5555
export@hawkeoptics.com
www.hawkeoptics.com

