

LEVENHUK LX700/LX1000/LX1500 HUNTING LASER RANGEFINDER

EN User Manual

BG Ръководство за потребителя

CZ Návod k použití

DE Bedienungsanleitung

ES Guía del usuario

HU Használati útmutató

IT Guida all'utilizzo

PL Instrukcja obsługi

PT Manual do usuário

RU Инструкция по эксплуатации

TR Kullanım kılavuzu



www.levenhuk.com

Levenhuk Inc. (USA): 928 E 124th Ave. Ste D, Tampa, FL 33612,
USA, +1-813-468-3001, contact_us@levenhuk.com
Levenhuk Optics s.r.o. (Europe): V Chotejně 700/7, 102 00 Prague 102,
Czech Republic, +420 737-004-919, sales-info@levenhuk.cz
Levenhuk® is a registered trademark of Levenhuk, Inc.
© 2006–2023 Levenhuk, Inc. All rights reserved.
20221128

levenhuk[®]
Zoom&Joy

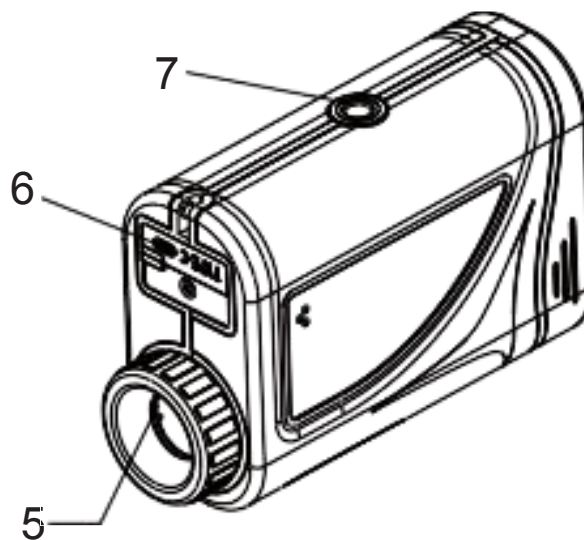
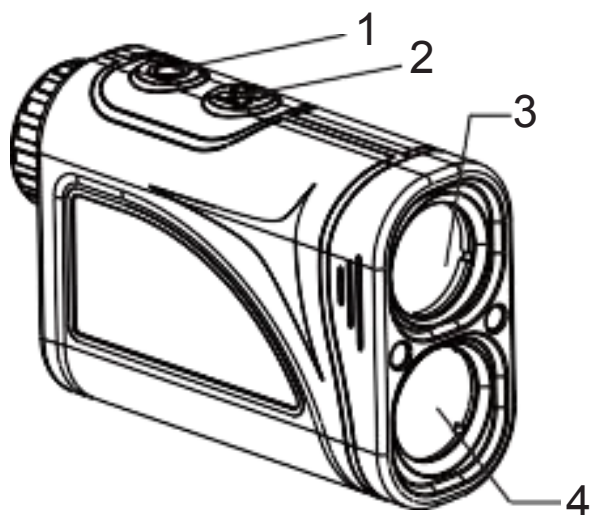

	EN	BG	CZ	DE	ES	HU
1	POWER/MEASURE button	Бутон ЗАХРАНВАНЕ/ ИЗМЕРВАНЕ	Tlačítko NAPÁJENÍ/ MĚŘENÍ	EIN/AUS/MESSEN-Taste	Botón ENCENDER / MEDIR	FŐKAPCSOLÓ/ MÉRÉS gomb
2	MODE button	Бутон MODE (Режим)	Tlačítko MODE (Režim)	MODE-Taste (Modus)	Botón MODE (Modo)	MODE (Mód) gomb
3	Laser output/ objective lens	Изход на лазера/ леща на обектива	Výstup laserového paprsku/čočka objektivu	Laserausgang/ Objektivlinse	Salida de láser/lente objetivo	Lézer kimenő/ objektív lencsék
4	Laser receiving lens	Леща за приемане на лазерния лъч	Přijímací čočka laserového paprsku	Laser-Empfängerlinse	Lente receptora de láser	Lézer-fogadó lencsék
5	Focusing ring	Пръстен за фокусиране	Zaostřovací kolečko	Fokussierrad	Rueda de enfoque	Fókuszállító kerék
6	Type-C USB port	USB порт Type-C	Port Type-C USB	USB-Anschluss Typ C	Puerto USB de tipo C	C típusú (Type-C) USB-port
7	1/4" thread	Резба 1/4"	Závít 1/4"	1/4 Zoll-Gewinde	Rosca de 1/4"	1/4"-es menet

	IT	PL	PT	RU	TR
1	Pulsante ON/OFF/ MISURA	Przycisk ZASILANIE/ POMIAR	Botão LIGAR/MEDIR	Кнопка ВКЛЮЧЕНИЯ/ ИЗМЕРЕНИЯ	GÜÇ/ÖLÇÜM düğmesi
2	Pulsante MODE (Modalità)	Przycisk MODE (Tryb)	Botão MODE (Modo)	Кнопка MODE (Режим)	MODE (Mod) düğmesi
3	Uscita laser/lente obiettivo	Soczewka obiektywowa/ wysyłająca wiązkę lasera	Lente de saída/ objetiva laser	Лазерный передатчик/ объектив	Lazer çıkış/objektif merceği
4	Lente con ricevitore laser	Soczewka odbierająca wiązkę lasera	Lente de receção laser	Лазерный приемник/объектив	Lazer alıcı mercek
5	Rotella della messa a fuoco	Pokrętło do ustawiania ostrości	Roda de focagem	Колесо фокусировки	Odaklama tekeri
6	Porta USB Tipo-C	Gniazdo USB typu C	Porta USB tipo C	Порт USB Type-C	Type-C USB bağlantı noktası
7	Filettatura 1/4"	Gwint 1/4"	Rosca de 1/4"	Резьбовое крепление к штативу, 1/4"	1/4" dişli

EN Levenhuk LX700/LX1000/LX1500 Hunting Laser Rangefinder

Please carefully read the safety instructions and the user manual before using this product, otherwise it may result in hazardous laser radiation and electric shock. Use the device only as specified in the user manual. Keep away from children.

LCD Display

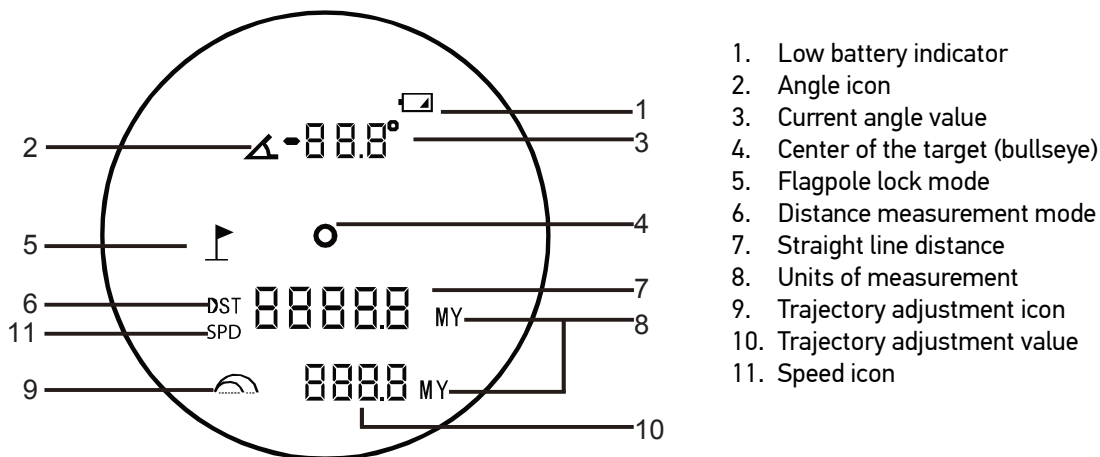

Getting started

- Open the battery compartment cover and insert the battery according to the correct polarity marks. Close the cover.
- Press the POWER/MEASURE button to turn the device on or off. The rangefinder enters the distance measurement mode by default (Fig. 1).

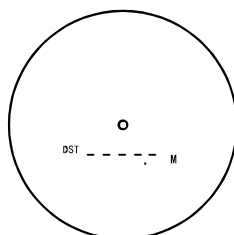

Figure 1

- Rotate the focusing ring until the view is in focus.
- Press and hold the MODE button to change the measurement units. Quickly press this button to choose between the modes. There are 5 modes available: 1) distance measurement mode, 2) slope mode, 3) horizontal distance mode, 4) height distance mode, and 5) speed mode.

Using

Distance measurement mode

In the distance measurement mode, aim the device at your intended target and press the POWER/MEASURE button. The distance value will be displayed (Fig. 2).

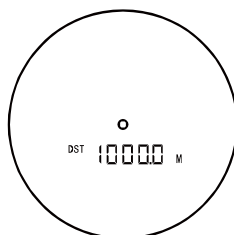

Figure 2

Press and hold the POWER/MEASURE button for continuous measurement.

Note: The maximum measurement range is affected by weather conditions as well as the dimensions and reflectivity of the target object.

Slope mode/Flagpole lock mode

The device will measure the angle of incline/decline, then calculate and display the slope-adjusted distance. In the slope mode, press the POWER/MEASURE button. The angle, distance value, and trajectory correction will be displayed (Fig. 3a, 3b).

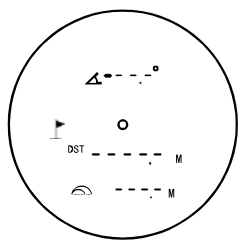

Figure 3a

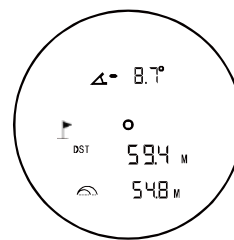

Figure 3b

Flagpole lock. In the slope mode, press and hold the POWER/MEASURE button, then move the device slightly left and right until the distance to the flagpole is locked and displayed on the LCD (Fig. 4). After locking a flagpole, the device will vibrate.

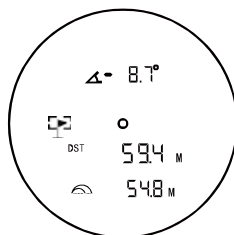

Figure 4

Horizontal distance mode

In horizontal distance mode, you can measure the horizontal distance between two points. You can use single measurement or continuous measurement (Fig. 5).

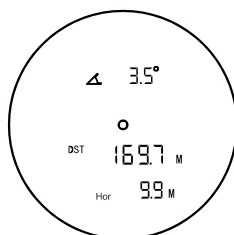

Figure 5

Height distance mode

In height distance mode, you can measure the vertical distance between two points. You can use single measurement or continuous measurement (Fig. 6).

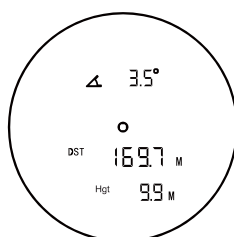

Figure 6

Speed mode

In speed measurement mode, point the reticle at a moving target, and then press the POWER/MEASURE button. Do not let the moving object out of your field of view in order to display the indication (Fig. 7).

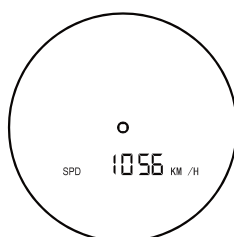

Figure 7

Specifications

	LX700	LX1000	LX1500
Measuring range, m	5–700	5–1000	5–1500
Units of measurement		m, y	
Laser class		class II, 905nm, <1mW	
Magnification, x		6	
Objective lens diameter (aperture), mm		25	
Operating temperature range		–10...+40°C (14... 104°F)	
Power supply		750mA·h built-in li-ion battery	

The manufacturer reserves the right to make changes to the product range and specifications without prior notice.

Care and maintenance

Please carefully read the safety instructions and user manual before using this product. Otherwise, it may result in hazardous laser radiation and electric shock. Keep away from children.

This is a class II laser product. Please DO NOT look directly into the beam with unprotected eyes or through an optical device at any time and never direct it toward other people. Do not remove any safety labels. Do not aim the device directly at the sun. Do not try to disassemble the device on your own for any reason. For repairs and cleaning of any kind, please contact your local specialized service center. Protect the device from sudden impact and excessive mechanical force. Do not use the product in explosive environment or close to flammable materials. Store the device in a dry cool place. Only use accessories and spare parts for this device that comply with the technical specifications. Never attempt to operate a damaged device or a device with damaged electrical parts! If a part of the device or battery is swallowed, seek medical attention immediately.

Battery safety instructions

Always purchase the correct size and grade of battery most suitable for the intended use. Always replace the whole set of batteries at one time; taking care not to mix old and new ones, or batteries of different types. Clean the battery contacts and also those of the device prior to battery installation. Make sure the batteries are installed correctly with regard to polarity (+ and –). Remove batteries from equipment that is not to be used for an extended period of time. Remove used batteries promptly. Never short-circuit batteries as this may lead to high temperatures, leakage, or explosion. Never heat batteries in order to revive them. Do not disassemble batteries. Remember to switch off devices after use. Keep batteries out of the reach of children, to avoid risk of ingestion, suffocation, or poisoning. Utilize used batteries as prescribed by your country's laws.

Levenhuk International Lifetime Warranty

All Levenhuk telescopes, microscopes, binoculars, and other optical products, except for their accessories, carry a **lifetime warranty** against defects in materials and workmanship. A lifetime warranty is a guarantee on the lifetime of the product on the market. All Levenhuk accessories are warranted to be free of defects in materials and workmanship for **six months** from the purchase date. The warranty entitles you to the free repair or replacement of the Levenhuk product in any country where a Levenhuk office is located if all the warranty conditions are met.

For further details, please visit: www.levenhuk.com/warranty

If warranty problems arise, or if you need assistance in using your product, contact the local Levenhuk branch.

BG Лазерен далекомер за лов Levenhuk LX700/LX1000/LX1500

Моля, прочетете внимателно инструкциите за безопасност и ръководството за потребителя, преди да използвате този продукт. В противен случай може да се получи опасно лазерно лъчение и токов удар.

Течнокристален дисплей

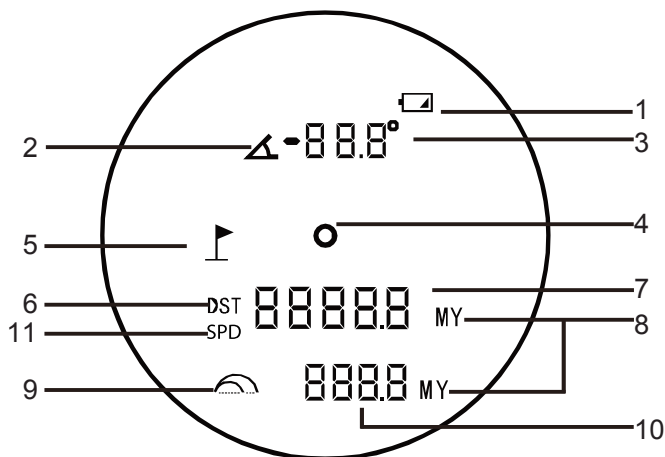

1. Индикатор за изтощена батерия
2. Иконка „Ъгъл“
3. Текуща стойност на ъгъла
4. Център на целта (център на мишената)
5. Режим на фиксиране на флагщочка
6. Режим на измерване на разстояние
7. Разстояние по права линия
8. Мерни единици
9. Иконка на настройката на траекторията
10. Стойност на настройката на траекторията
11. Иконка за скорост

Да започнем

- Отворете отворите на капака на отделенията за батериите и поставете батерията, като спазвате поляритета. Затворете капака.
- Натиснете бутона ЗАХРАНВАНЕ/ИЗМЕРВАНЕ, за да включите или изключите устройството. Далекотърът влиза в режима на измерване на разстояние по подразбиране (Фиг. 1).

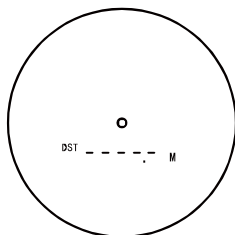

Фигура 1

- Завъртете пръстена за фокусиране, докато изображението се фокусира.
- Натиснете и задръжте натиснат бутона РЕЖИМ, за да въведете измервателните единици. Натискайте бързо този бутон за избор между режимите. Има 5 режима: 1) режим за измерване на разстояние, 2) режим за наклон, 3) режим за хоризонтално разстояние, 4) режим за вертикално разстояние и 5) режим за скорост.

Начин на употреба

Режим на измерване на разстояние

В режима на измерване на разстояние насочете устройството към планираната цел и натиснете бутона ЗАХРАНВАНЕ/ИЗМЕРВАНЕ. Ще се покаже стойността на разстоянието (Фиг. 2).

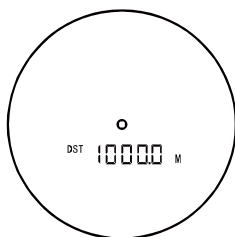

Фигура 2

Натиснете и задръжте натиснат бутона ЗАХРАНВАНЕ/ИЗМЕРВАНЕ за непрекъснато измерване.

Забележка: Максималният обхват на измерване се влияе от метеорологичните условия, както и от размерите и отражателната способност на обекта.

Режим за наклон/Режим за заключване на флагщоча

Устройството измерва ъгъла на възходящия/низходящия наклон, след което изчислява и показва съобразеното с наклона разстояние. В режима за наклон натиснете бутона ЗАХРАНВАНЕ/ИЗМЕРВАНЕ. Ще бъдат показани стойността на ъгъла, разстоянието и корекцията на траекторията (Фиг. 3а, 3б).

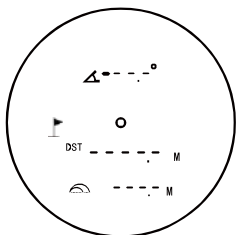

Фигура 3а

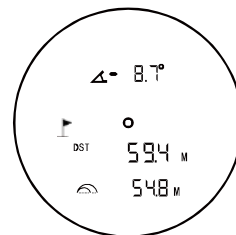

Фигура 3б

Фиксиране на флагщоча. В режима за наклон натиснете бутона ЗАХРАНВАНЕ/ИЗМЕРВАНЕ, след това преместете устройството леко наляво и надясно, докато разстоянието до флагщоча се фиксира и се покаже на течнокристалния дисплей (Фиг. 4). След фиксирането на флагщоча устройството ще изберира.

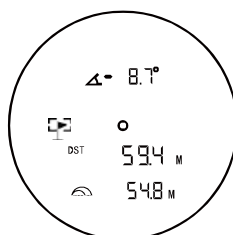

Фигура 4

Режим за хоризонтално разстояние

В режима за хоризонтално разстояние Вие можете да измервате хоризонталното разстояние между две точки. Можете да използвате единично измерване или непрекъснато измерване (Фиг. 5).

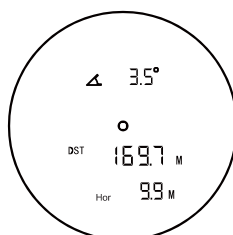

Фигура 5

Режим за вертикално разстояние

В режим за вертикално разстояние Вие можете да измервате вертикалното разстояние между две точки. Можете да използвате единично измерване или непрекъснато измерване (Фиг. 6).

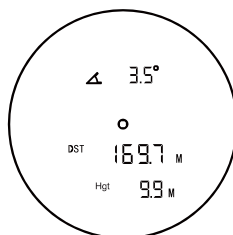

Фигура 6

Режим за скорост

В режима на измерване на скоростта насочете решетката към движеща се цел и натиснете бутона ЗАХРАНВАНЕ/ИЗМЕРВАНЕ. Не изпускайте движещия се обект от зрителното си поле, за да може да се изведе показанието (Фиг. 7)

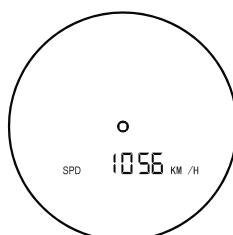

Фигура 7

Спецификации

	LX700	LX1000	LX1500
Измервателен диапазон, m	5–700	5–1000	5–1500
Мерни единици		m, y	
Лазерен клас		клас II, 905 nm, < 1 mW	
Увеличение, x		6	
Диаметър на лещата на обектива (апертура), mm		25	
Работен температурен диапазон		–10°... +40 °C	
Захранване		вградена литиево-йонна батерия, 750 mA·h	

Производителят си запазва правото да прави промени на гамата продукти и спецификациите им без предварително уведомление.

Грижи и поддръжка

Моля, прочетете внимателно инструкциите за безопасност и ръководството за потребителя, преди да използвате този продукт. В противен случай може да се получи опасно лазерно лъчение и токов удар. Да се съхранява далеч от деца. Това е лазерен продукт клас II. Моля, никога НЕ гледайте директно в лъча с незащитени очи или през оптично устройство и не го насочвайте към други хора. Не отстранявайте никакви етикети за безопасност. Не насочвайте устройството директно към Слънцето. Не се опитвайте да разглобявате устройството сами по никаква причина. За ремонти и почистване, моля, обръщайте се към местния специализиран сервизен център. Предпазвайте устройството от внезапни удари и прекомерна механична сила. Не използвайте продукта във взривоопасна среда или близо до запалими материали. Съхранявайте устройството на сухо и хладно място. Използвайте само принадлежности и резервни части за устройството, които отговарят на техническите спецификации. Никога не правете опит да използвате повредено устройство или устройство с повредени електрически части! Ако някоя част от устройството или батерията бъдат погълнати, незабавно потърсете медицинска помощ.

Инструкции за безопасност на батериите

Винаги купувайте батерии с правилния размер и характеристики, които са най-подходящи за предвидената употреба. Винаги сменяйте всички батерии едновременно, като внимавате да не смесите стари и нови или батерии от различен тип. Почистете контактите на батериите, както и тези на устройството, преди да поставите батериите. Уверете се, че батериите са поставени правилно по отношение на полярността (+ и –). Извадете батериите от оборудването, ако то няма да бъде използвано продължителен период от време. Извадете използваните батерии незабавно. Никога не свързвайте батерии нахъсо, тъй като това може да доведе до високи температури, теч или експлозия. Никога не загръвявайте батерии, опитвайки се да ги използвате допълнително време. Не разглобявайте батериите. Не забравяйте да изключите устройствата след употреба. Дръжте батериите далеч от достъпа на деца, за да избегнете риск от поглъщане, задушаване или отравяне. Изхвърляйте използваните батерии съгласно правилата в държавата Ви.

Международна доживотна гаранция от Levenhuk

Всички телескопи, микроскопи, бинокли и други оптични продукти от Levenhuk, с изключение на аксесоарите, имат **доживотна гаранция** за дефекти в материалите и изработката. Доживотната гаранция представлява гаранция, валидна за целия живот на продукта на пазара. За всички аксесоари Levenhuk се предоставя гаранция за липса на дефекти на материалите и изработката за период от **две години** от датата на покупка на дребно. Levenhuk ще ремонтира или замени всеки продукт или част от продукт, за който след проверка от страна на Levenhuk се установи наличие на дефект на материалите или изработката. Задължително условие за задължението на Levenhuk да ремонтира или замени такъв продукт е той да бъде върнат на Levenhuk заедно с документ за покупка, който е задоволителен за Levenhuk.

За повече информация посетете нашата уебстраница: www.levenhuk.bg/garantsiya

Ако възникнат проблеми с гаранцията или ако се нуждаете от помощ за използването на Вашия продукт, свържете се с местния представител на Levenhuk.

CZ Lovecký laserový dálkoměr

Levenhuk LX700/LX1000/LX1500

Před použitím tohoto výrobku si pečlivě přečtěte bezpečnostní pokyny a uživatelskou příručku. V opačném případě může dojít k nebezpečnému laserovému záření a úrazu elektrickým proudem.

LCD displej

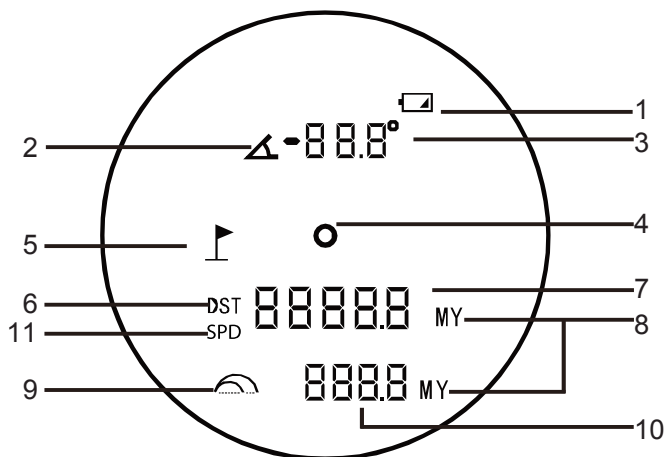

1. Indikátor vybité baterie
2. Ikona úhlu
3. Aktuální hodnota úhlu
4. Střed terče (laserového zaměřovače)
5. Režim uzamčení praporku
6. Režim měření vzdálenosti
7. Přímá vzdálenost
8. Jednotky měření
9. Ikona nastavení trajektorie
10. Hodnota nastavení trajektorie
11. Ikona Rychlost

Začínáme

- Otevřete kryt přihrádky pro baterii a vložte baterii správnou stranou dle označení polarity. Zavřete kryt.
- Stisknutím tlačítka NAPÁJENÍ/MĚŘENÍ přístroj zapnete nebo vypnete. Ve výchozím nastavení dálkoměr přejde do režimu měření vzdálenosti (Obr. 1).

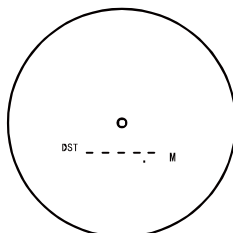

Obr. 1

- Otáčejte zaostřovacím kolečkem, dokud není obraz zaostřený.
- Stisknutím a podržením tlačítka REŽIM změníte jednotky měření. Rychlým stisknutím tohoto tlačítka můžete volit mezi režimy. K dispozici je 5 režimů: 1) režim měření vzdálenosti, 2) režim měření sklonu, 3) režim měření horizontální vzdálenosti, 4) režim měření výškové vzdálenosti a 5) režim měření rychlosti.

Použití

Režim měření vzdálenosti

V režimu měření vzdálenosti namiřte přístroj na zamýšlený cíl a stiskněte tlačítko NAPÁJENÍ/MĚŘENÍ. Zobrazí se hodnota vzdálenosti (Obr. 2).

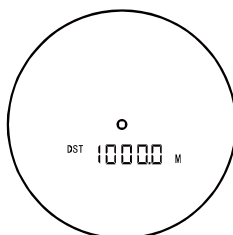

Obr. 2

Pro nepřetržitě měření stiskněte a podržte tlačítko NAPÁJENÍ/MĚŘENÍ.

! Poznámka: Maximální dosah měření je ovlivněn povětrnostními podmínkami, stejně jako rozměry a odrazivostí cílového objektu.

Režim měření sklonu/režim uzamčení praporku

Přístroj změří úhel sklonu/klesání a poté vypočítá a zobrazí vzdálenost upravenou o sklon. V režimu měření sklonu stiskněte tlačítko NAPÁJENÍ/MĚŘENÍ. Zobrazí se hodnota úhlu, vzdálenosti a korekce trajektorie (Obr. 3a, 3b). разстоянието и корекцията на траекторията (Фиг. 3а, 3б).

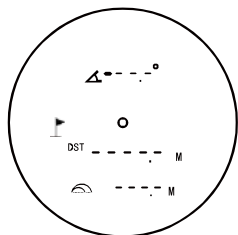

Obr. 3a

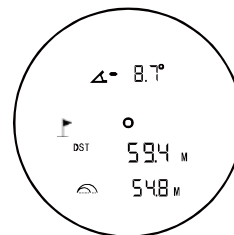

Obr. 3b

Zámek praporku. V režimu sklonu stiskněte a podržte tlačítko NAPÁJENÍ/MĚŘENÍ a poté pohybujte přístrojem mírně doleva a doprava, dokud se vzdálenost k praporku nezablokuje a nezobrazí na LCD displeji (Obr. 4). Po uzamčení praporku přístroj zavibruje.

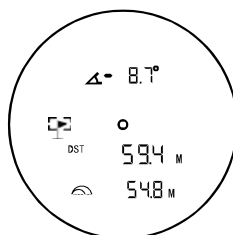

Obr. 4

Režim měření horizontální vzdálenosti

V režimu měření horizontální vzdálenosti můžete měřit horizontální vzdálenost mezi dvěma body. Můžete použít jednorázové měření nebo kontinuální měření (Obr. 5).

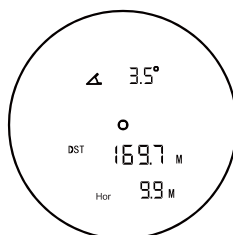

Obr. 5

Režim měření výškové vzdálenosti

V režimu měření výškové vzdálenosti můžete měřit vertikální vzdálenost mezi dvěma body. Můžete použít jednorázové měření nebo kontinuální měření (Obr. 6).

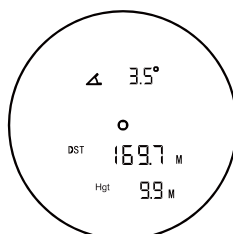

Obr. 6

Režim měření rychlosti

V režimu měření rychlosti namiřte zaměřovač na pohybující se cíl a stiskněte tlačítko NAPÁJENÍ/MĚŘENÍ. Pro zobrazení indikace (obr. 7) nenechávejte pohybující se objekt mimo zorné pole.

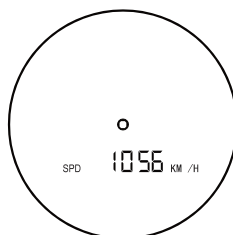

Obr. 7

Technické údaje

	LX700	LX1000	LX1500
Rozsah měření, m	5–700	5–1000	5–1500
Jednotky měření		m, y	
Třída laseru		třída II, 905 nm, <1 mW	
Zvětšení, x		6	
Průměr čočky objektivu (apertura), mm		25	
Rozsah provozní teploty		–10°... +40 °C	
Napájení		vestavěná baterie Li-ion, 750 mA·h	

Výrobce si vyhrazuje právo bez předchozího upozornění měnit sortiment a specifikace výrobků.

Péče a údržba

Před použitím tohoto výrobku si pečlivě přečtěte bezpečnostní pokyny a uživatelskou příručku. V opačném případě může dojít k nebezpečnému laserovému záření a úrazu elektrickým proudem. Uchovávejte mimo dosah dětí.

Jedná se o laserový výrobek třídy II. V žádném případě se NEDÍVEJTE do paprsku nebo přes optické zařízení nechráněnými očima a nikdy jej nesměřujte na jiné osoby. Neodstraňujte žádné bezpečnostní štítky. Nemiřte zařízením přímo na Slunce. Z žádného důvodu se nepokoušejte přístroj rozebírat. S opravami veškerého druhu se obračejte na své místní specializované servisní středisko. Přístroj chraňte před prudkými nárazy a nadměrným mechanickým namáháním. Výrobek nepoužívejte ve výbušném prostředí nebo v blízkosti hořlavých materiálů. Přístroj ukládejte na suchém, chladném místě. Pro toto zařízení používejte pouze příslušenství a náhradní díly, které splňují technické specifikace. Nikdy se nepokoušejte provozovat poškozené zařízení nebo zařízení s poškozenými elektrickými díly! Pokud dojde k požití části zařízení nebo baterie, okamžitě vyhledejte lékařskou pomoc.

Bezpečnostní pokyny týkající se baterií

Vždy nakupujte baterie správné velikosti a typu, které jsou nejvhodnější pro zamýšlený účel. Při výměně vždy nahrazujte celou sadu baterií a dbejte na to, abyste nemíchali staré a nové baterie, případně baterie různých typů. Před instalací baterií vyčistěte kontakty na baterii i na přístroji. Ujistěte se, zda jsou baterie instalovány ve správné polaritě (+ resp. –). V případě, že zařízení nebudete delší dobu používat, vyjměte z něj baterie. Použité baterie včas vyměňujte. Baterie nikdy nezkratujte, mohlo by to vést ke zvýšení teploty, úniku obsahu baterie nebo k explozi. Baterie se nikdy nepokoušejte oživit zahříváním. Nepokoušejte se rozebírat baterie. Po použití nezapomeňte přístroj vypnout. Baterie uchovávejte mimo dosah dětí, abyste předešli riziku spolknutí, vdechnutí nebo otravy. S použitými bateriemi nakládejte v souladu s vašimi vnitrostátními předpisy.

Mezinárodní doživotní záruka Levenhuk

Na veškeré teleskopy, mikroskopy, triedry a další optické výrobky značky Levenhuk, s výjimkou příslušenství, se poskytuje **doživotní záruka** pokrývající vady materiálu a provedení. Doživotní záruka je záruka platná po celou dobu životnosti produktu na trhu. Na veškeré příslušenství značky Levenhuk se poskytuje záruka toho, že je dodáváno bez jakýchkoli vad materiálu a provedení, a to po dobu **dvou let** od data zakoupení v maloobchodní prodejně. Tato záruka vám v případě splnění všech záručních podmínek dává nárok na bezplatnou opravu nebo výměnu výrobku značky Levenhuk v libovolné zemi, v níž se nachází pobočka společnosti Levenhuk. Další informace – navštivte naše webové stránky: www.levenhuk.cz/zaruka

V případě problémů s uplatněním záruky, nebo pokud budete potřebovat pomoc při používání svého výrobku, obraťte se na místní pobočku společnosti Levenhuk.

DE Levenhuk LX700/LX1000/LX1500

Laser-Entfernungsmesser für die Jagd

Lesen Sie bitte die Sicherheitsanleitungen und das Benutzerhandbuch sorgfältig durch, bevor Sie dieses Gerät verwenden. Andernfalls könnten gefährliche Laserstrahlung und Stromschläge die Folge sein.

LCD-Display

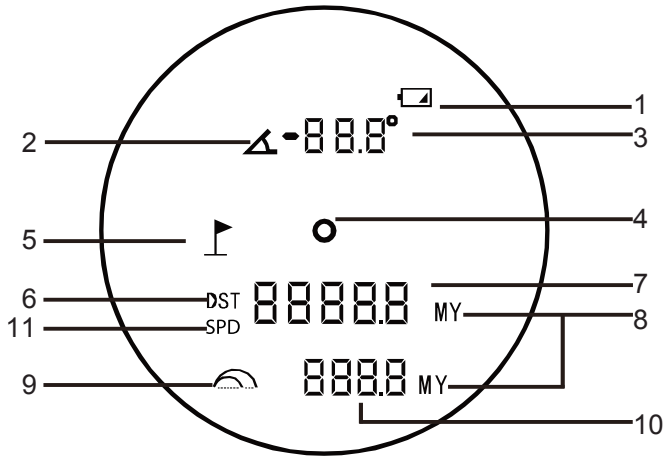

1. Energiestandanzeige
2. Winkelsymbol
3. Aktueller Winkelwert
4. Mitte des Ziels (Zielscheibe)
5. Flagpole-Fixiermodus
6. Entfernungsmessmodus
7. Geradlinige Entfernung
8. Maßeinheiten
9. Flugbahnanpassungs-Symbol
10. Flugbahnanpassungs-Wert
11. Geschwindigkeitssymbol

Erste Schritte

- Öffnen Sie den Batteriefachdeckel und legen Sie die Batterie entsprechend der Polaritätsmarkierung ein. Schließen Sie den Deckel.
- Drücken Sie die EIN/AUS/MESSEN-Taste, um das Gerät ein- oder auszuschalten. Der Entfernungsmesser wechselt standardmäßig in den Entfernungsmessmodus (Abb. 1).



Abbildung 1

- Drehen Sie den Fokussiering, bis das Bild scharfgestellt ist.
- Drücken und halten Sie die MODUS-Taste, um die Einstellungen einzugeben. Drücken Sie schnell auf diese Taste, um zwischen den Modi zu wählen. Es sind 5 Modi verfügbar: 1) Entfernungsmessmodus, 2) Neigungsmodus, 3) Horizontaldistanzmodus, 4) Höhendistanzmodus und 5) Geschwindigkeitsmodus.

Verwendung

Entfernungsmessmodus

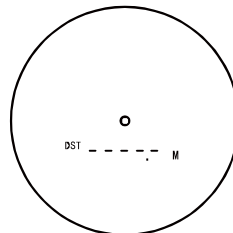
Richten Sie das Gerät im Entfernungsmessmodus auf Ihr Ziel und drücken Sie die EIN/AUS/MESSEN-Taste. Der Entfernungswert wird angezeigt (Abb. 2).



Abbildung 2

Halten Sie die EIN/AUS/MESSEN-Taste für eine kontinuierliche Messung gedrückt.

! Hinweis: Der maximale Messbereich wird von den Wetterbedingungen sowie von den Dimensionen und dem Reflexionsvermögen des Zielobjekts beeinflusst.

Neigungsmodus/Flagpole-Fixiermodus

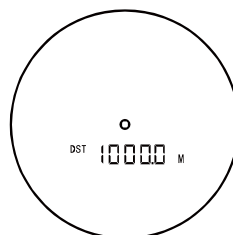
Das Gerät misst den Steigungs-/Gefällewinkel und berechnet und zeigt dann die an die Neigung angepasste Entfernung an. Drücken Sie im Neigungsmodus die EIN/AUS/MESSEN-Taste. Der Winkel, der Entfernungswert und die Flugbahnkorrektur werden angezeigt (Abb. 3a, 3b).



Abbildung 3a



Abbildung 3b

Flagpole-Fixierung. Halten Sie im Neigungsmodus die EIN/AUS/MESSEN-Taste gedrückt und bewegen Sie das Gerät dann leicht nach links und rechts, bis die Entfernung zum Flagpole fixiert ist und auf dem LCD-Display angezeigt wird (Abb. 4). Nachdem Sie einen Flagpole erfasst haben, vibriert das Gerät.

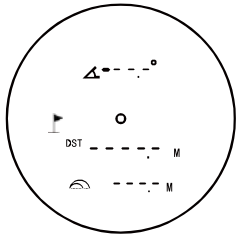

Abbildung 4

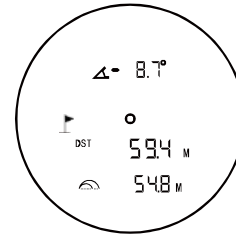
Horizontaldistanzmodus

Im Horizontaldistanzmodus können Sie die horizontale Distanz zwischen zwei Punkten messen. Sie können eine Einzelmessung oder eine kontinuierliche Messung durchführen (Abb. 5).

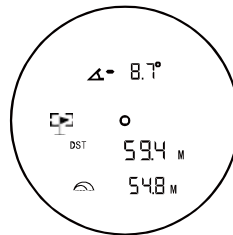

Abbildung 5

Höhendistanzmodus

Im Höhendistanzmodus können Sie die vertikale Distanz zwischen zwei Punkten messen. Sie können eine Einzelmessung oder eine kontinuierliche Messung durchführen (Abb. 6).

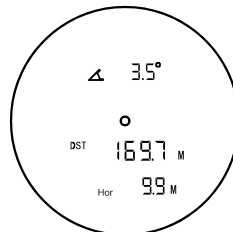

Abbildung 6

Geschwindigkeitsmodus

Richten Sie im Geschwindigkeitsmessmodus das Fadenkreuz auf ein sich bewegendes Ziel und drücken Sie dann die EIN/AUS/MESSEN-Taste. Lassen Sie das sich bewegende Objekt nicht aus Ihrem Blickfeld, damit der Messwert angezeigt wird (Abb. 7).

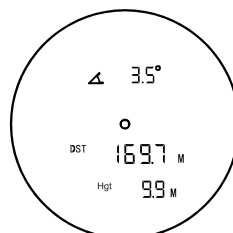

Abbildung 7

Technische Daten

	LX700	LX1000	LX1500
Messbereich, m	5–700	5–1000	5–1500
Maßeinheiten		m, y	
Laserklasse		Klasse II, 905 nm, <1 mW	
Vergrößerung, -fach		6	
Objektivlinsendurchmesser (Apertur), mm		25	
Betriebstemperaturbereich		–10°... +40 °C	
Stromversorgung		integrierter Lithium-Ionen-Akku, 750mA·h	

Der Hersteller behält sich das Recht vor, ohne Vorankündigung Änderungen an der Produktpalette und den technischen Daten vorzunehmen.

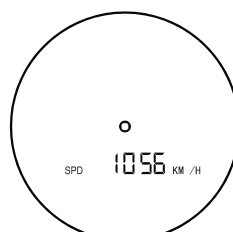
Pflege und Wartung

Lesen Sie bitte die Sicherheitsanleitungen und das Benutzerhandbuch sorgfältig durch, bevor Sie dieses Gerät verwenden. Andernfalls könnten gefährliche Laserstrahlung und Stromschläge die Folge sein. Halten Sie es von Kindern fern. Dies ist ein Laserprodukt der Klasse II. Bitte schauen Sie zu NIEMALS mit ungeschützten Augen oder durch ein optisches Instrument direkt in den Strahl und richten Sie ihn nicht auf andere Personen. Entfernen Sie keine Sicherheitsetiketten. Richten Sie das Gerät nicht direkt auf die Sonne. Versuchen Sie nicht, das Instrument aus irgendwelchem Grund selbst zu zerlegen. Wenden Sie sich für Reparaturen oder zur Reinigung an ein spezialisiertes Servicecenter vor Ort. Schützen Sie das Instrument vor plötzlichen Stößen und übermäßiger mechanischer Krafteinwirkung. Verwenden Sie das Gerät nicht in einer explosionsgefährdeten Umgebung oder in der Nähe von entflammaren Materialien. Lagern Sie das Instrument an einem trockenen, kühlen Ort. Verwenden Sie nur Zubehör und Ersatzteile für dieses Gerät, die den technischen Spezifikationen entsprechen. Versuchen Sie niemals, ein beschädigtes Gerät oder ein Gerät mit beschädigten elektrischen Teilen in Betrieb zu nehmen! Wenn ein Teil des Geräts oder des Akkus verschluckt wird, suchen Sie sofort einen Arzt auf.

Sicherheitshinweise zum Umgang mit Batterien

Immer die richtige, für den beabsichtigten Einsatz am besten geeignete Batteriegröße und -art erwerben. Stets alle Batterien gleichzeitig ersetzen. Alte und neue Batterien oder Batterien verschiedenen Typs nicht mischen. Batteriekontakte und Kontakte am Instrument vor Installation der Batterien reinigen. Beim Einlegen der Batterien auf korrekte Polung (+ und –) achten. Batterien entnehmen, wenn das Instrument für einen längeren Zeitraum nicht benutzt werden soll. Verbrauchte Batterien umgehend entnehmen. Batterien nicht kurzschließen, um Hitzeentwicklung, Auslaufen oder Explosionen zu vermeiden. Batterien dürfen nicht zum Wiederbeleben erwärmt werden. Batterien nicht öffnen. Instrumente nach Verwendung ausschalten. Batterien für Kinder unzugänglich aufbewahren, um Verschlucken, Ersticken und Vergiftungen zu vermeiden. Entsorgen Sie leere Batterien gemäß den einschlägigen Vorschriften.

Lebenslange internationale Garantie

Levenhuk garantiert für alle Teleskope, Mikroskope, Ferngläser und anderen optischen Erzeugnisse mit Ausnahme von Zubehör **lebenslanglich** die Freiheit von Material- und Herstellungsfehlern. Die lebenslange Garantie ist eine Garantie, die für die gesamte Lebensdauer des Produkts am Markt gilt. Für Levenhuk-Zubehör gewährleistet Levenhuk die Freiheit von Material- und Herstellungsfehlern innerhalb von **zwei Jahren** ab Kaufdatum. Produkte oder Teile davon, bei denen im Rahmen einer Prüfung durch Levenhuk ein Material- oder Herstellungsfehler festgestellt wird, werden von Levenhuk repariert oder ausgetauscht. Voraussetzung für die Verpflichtung von Levenhuk zu Reparatur oder Austausch eines Produkts ist, dass dieses zusammen mit einem für Levenhuk ausreichenden Kaufbeleg an Levenhuk zurückgesendet wird.

Weitere Einzelheiten entnehmen Sie bitte unserer Website: www.levenhuk.de/garantie

Bei Problemen mit der Garantie, oder wenn Sie Unterstützung bei der Verwendung Ihres Produkts benötigen, wenden Sie sich an die lokale Levenhuk-Niederlassung.

ES Telémetro láser de caza Levenhuk LX700/LX1000/LX1500

Lea atentamente las instrucciones de seguridad y el manual del usuario antes de utilizar este producto. De lo contrario, podría provocar una radiación láser peligrosa y una descarga eléctrica.

Pantalla LCD

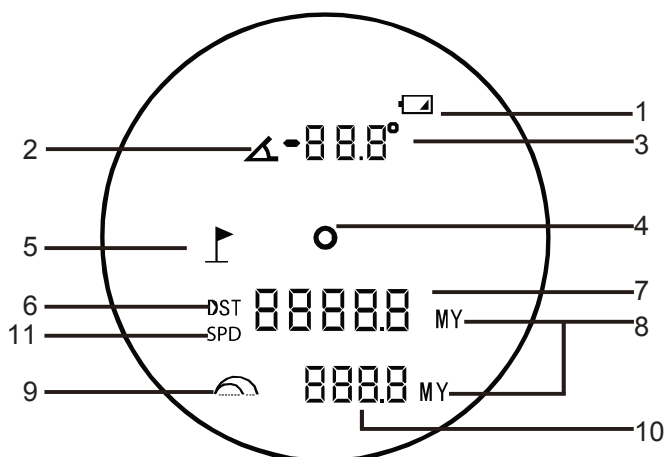

1. Indicador de pila baja
2. Icono de ángulo
3. Valor de ángulo actual
4. Centro del objetivo (diana)
5. Modo Fijación de distancia a la bandera
6. Modo Medición de distancias
7. Distancia en línea recta
8. Unidades de medida
9. Icono de ajuste de trayectoria
10. Valor de ajuste de trayectoria
11. Icono de velocidad

Primeros pasos

- Abra la tapa del compartimento de la pila e inserte la pila en el sentido de polaridad correcto. Cierre la tapa.
- Presione el botón ENCENDER/MEDIR para encender o apagar el dispositivo. El telémetro entra en el modo de medición de distancias de forma predeterminada (Fig. 1).



Figura 1

- Gire el anillo de enfoque hasta que la imagen esté enfocada.
- Presione y mantenga presionado el botón MODO para cambiar las unidades de medida. Pulse brevemente este botón para elegir entre los modos de funcionamiento. Hay 5 modos disponibles: 1) modo Medición de distancias, 2) modo Pendiente, 3) modo Distancia horizontal, 4) modo Distancia vertical y 5) modo Velocidad.

Uso

Modo Medición de distancias

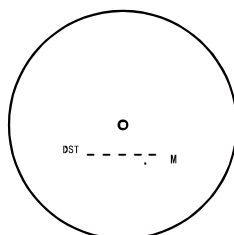
En el modo Medición de distancias, apunte el dispositivo al objetivo deseado y presione el botón ENCENDER/MEDIR. Se mostrará el valor de la distancia (Fig. 2).



Figura 2

Presione y mantenga presionado el botón ENCENDER/MEDIR para tomar mediciones de forma continua.

Nota: El alcance máximo de medición se ve afectado por las condiciones meteorológicas, así como por las dimensiones y reflectividad del objeto al que se apunta.

Modo Pendiente / modo Fijación de distancia a la bandera

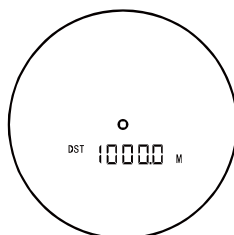
El dispositivo medirá el ángulo de inclinación / declinación, luego calculará y mostrará la distancia ajustada de acuerdo con la pendiente. En el modo Pendiente, presione el botón ENCENDER / MEDIR. Se mostrarán el ángulo, el valor de distancia y la corrección de trayectoria (Fig. 3a, 3b).



Figura 3a



Figura 3b

Fijación de distancia a la bandera. En el modo Pendiente, presione y mantenga presionado el botón ENDENDER / MEDIR, luego mueva el dispositivo ligeramente hacia la izquierda y hacia la derecha hasta que la distancia a la bandera quede fija y se muestre en la pantalla LCD (Fig. 4). Cuando la medición de la distancia a una bandera quede fija, el dispositivo vibrará.

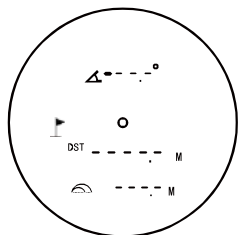

Figura 4

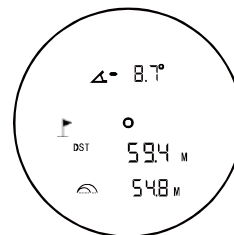
Modo Distancia horizontal

En el modo Distancia horizontal, puede medir la distancia horizontal entre dos puntos. Puede realizar una medición individual o una sucesión continua de mediciones (Fig. 5).

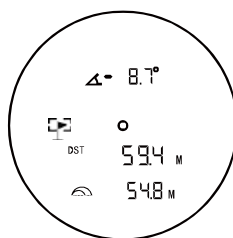

Figura 5

Modo Distancia vertical

En el modo Distancia vertical, puede medir la distancia vertical entre dos puntos. Puede realizar una medición individual o una sucesión continua de mediciones (Fig. 6).

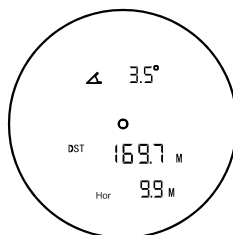

Figura 6

Modo Velocidad

En el modo de medición de velocidad, apunte la retícula a un objetivo en movimiento y luego presione el botón ENCENDER / MEDIR. No deje que el objeto en movimiento quede fuera de su campo de visión para mostrar la indicación (Fig. 7).

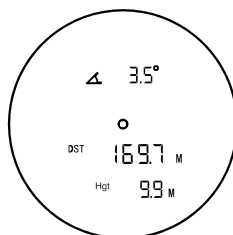

Figura 7

Especificaciones

	LX700	LX1000	LX1500
Rango de medición, m	5-700	5-1000	5-1500
Unidades de medida		m, y	
Clase de láser		clase II, 905 nm, <1 mW	
Aumentos, x		6	
Diámetro de la lente del objetivo (apertura), mm		25	
Rango de temperaturas de funcionamiento		-10°... +40 °C	
Fuente de alimentación		batería integrada de Li-ion, 750 mA·h	

El fabricante se reserva el derecho de realizar cambios en la gama de productos y en las especificaciones sin previo aviso.

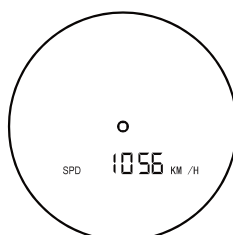
Cuidado y mantenimiento

Lea atentamente las instrucciones de seguridad y el manual del usuario antes de utilizar este producto. De lo contrario, podría provocar una radiación láser peligrosa y una descarga eléctrica. Mantener fuera del alcance de los niños.

Este es un producto láser de clase II. NO mire directamente al rayo con los ojos desprotegidos o a través de un dispositivo óptico en ningún momento y nunca lo dirija hacia otras personas. No quite ninguna etiqueta de seguridad. No apunte el dispositivo directamente al sol. No intente desmontar el instrumento usted mismo bajo ningún concepto. Si necesita repararlo o limpiarlo, contacte con el servicio técnico especializado que corresponda a su zona. Proteja el instrumento de impactos súbitos y de fuerza mecánica excesiva. No utilice el producto en un entorno explosivo o cerca de materiales inflamables. Guarde el instrumento en un lugar seco y fresco. Utilice únicamente accesorios y repuestos para este dispositivo que cumplan con las especificaciones técnicas. ¡No intente nunca utilizar un dispositivo dañado o un dispositivo con componentes eléctricos dañados! En caso de ingestión de componentes del dispositivo o de la pila, busque asistencia médica de inmediato.

Instrucciones de seguridad para las pilas

Compre siempre las pilas del tamaño y grado indicado para el uso previsto. Reemplace siempre todas las pilas al mismo tiempo. No mezcle pilas viejas y nuevas, ni pilas de diferentes tipos. Limpie los contactos de las pilas y del instrumento antes de instalarlas. Asegúrese de instalar las pilas correctamente según su polaridad (+ y -). Quite las pilas si no va a utilizar el instrumento durante un periodo largo de tiempo. Retire lo antes posible las pilas agotadas. No cortocircuite nunca las pilas ya que podría aumentar su temperatura y podría provocar fugas o una explosión. Nunca caliente las pilas para intentar reavivarlas. No intente desmontar las pilas. Recuerde apagar el instrumento después de usarlo. Mantenga las pilas fuera del alcance de los niños para eliminar el riesgo de ingestión, asfixia o envenenamiento. Deseche las pilas usadas tal como lo indiquen las leyes de su país.

Garantía internacional de por vida Levenhuk

Todos los telescopios, microscopios, prismáticos y otros productos ópticos de Levenhuk, excepto los accesorios, cuentan con una **garantía de por vida** contra defectos de material y de mano de obra. La garantía de por vida es una garantía a lo largo de la vida del producto en el mercado. Todos los accesorios Levenhuk están garantizados contra defectos de material y de mano de obra durante **dos años** a partir de la fecha de compra en el minorista. Levenhuk reparará o reemplazará cualquier producto o pieza que, una vez inspeccionada por Levenhuk, se determine que tiene defectos de materiales o de mano de obra. Para que Levenhuk pueda reparar o reemplazar estos productos, deben devolverse a Levenhuk junto con una prueba de compra que Levenhuk considere satisfactoria. Para más detalles visite nuestra página web: www.levenhuk.es/garantia

En caso de problemas con la garantía o si necesita ayuda en el uso de su producto, contacte con su oficina de Levenhuk más cercana.

HU Levenhuk LX700/LX1000/LX1500 lézeres távolságmérő vadászathoz

A termék használata előtt figyelmesen olvassa végig a biztonsági utasításokat, valamint a használati útmutatót. Ellenkező esetben veszélyes lézertürelést és áramütést okozhat.

LCD-kijelző

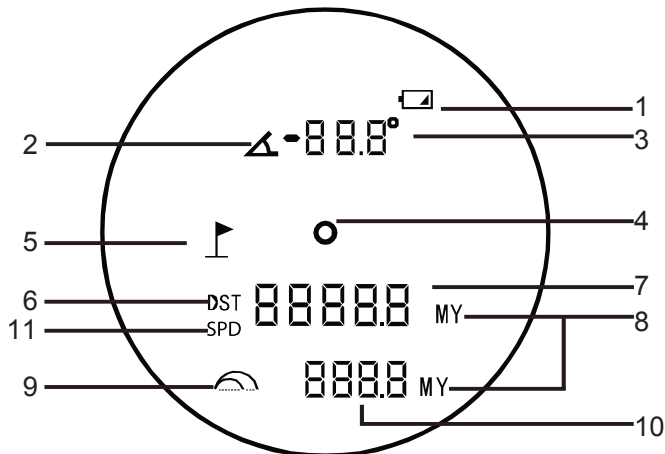

1. Alacsony töltésszint-jelző
2. Szög ikon
3. Aktuális szög értéke
4. Célpont közepe (célkereszt)
5. Zászlórúd rögzítési mód
6. Távolságmérési mód
7. Egyenes vonalban mért távolság
8. Mértékegységek
9. Pályakorrekció ikonja
10. Pályakorrekció értéke
11. Sebesség ikon

Első lépések

- Nyissa fel az elemtartó rekesz fedelét, azután — ügyelve a polaritási jelzésekre — helyezze be az elemet. Zárja le a fedelet.
- Az eszköz be és kikapcsolásához nyomja meg a(z) FŐKAPCSOLÓ/MÉRÉS gombot. A távolságmérő alapértelmezetten megadja a távolságmérési módot (1. ábra).

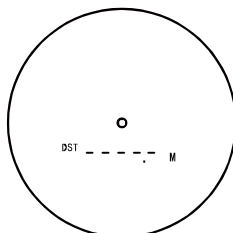

1. ábra

- Addig forgassa a fókuszáló gyűrűt, amíg a látómező éles nem lesz.
- A mértékegység módosításához nyomja meg és tartsa lenyomva MÓD gombot. Az egyes módok között a gomb gyors megnyomásával válthat. Összesen 5 üzemmód közül lehet választani: 1) távolságmérési mód 2) lejtő mód 3) vízszintes távolságmérő mód 4) magassági távolságmérő mód és 5) sebesség mód.

Használat

Távolságmérési mód

A távolságmérési módban irányítsa a berendezést az Ön által kiszemelt célra, majd nyomja meg a(z) FŐKAPCSOLÓ/MÉRÉS gombot. A készülék ekkor kijelzi a távolság értékét (2. ábra).

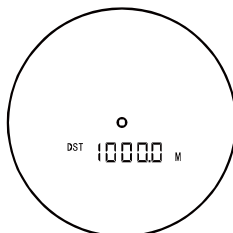

2. ábra

A folyamatos méréshez nyomja meg és tartsa lenyomva a(z) FŐKAPCSOLÓ/MÉRÉS gombot.

! Megjegyzés: A maximális mérési tartományt befolyásolhatják az időjárási körülmények, ill. a méret és a célobjektum fényvisszaverő képessége.

Lejtő mód/Zászlórúd rögzítési mód

A berendezés képes megmérni az adott emelkedő/lejtő szögét, majd kiszámolja és megjeleníti a lejtéskorrigált távolságot. A lejtési módban nyomja meg a FŐKAPCSOLÓ/MÉRÉS gombot. A készülék ekkor megjeleníti az adott szögét, a távolságot és a pályakorrekciót (3.a, 3.b ábra).

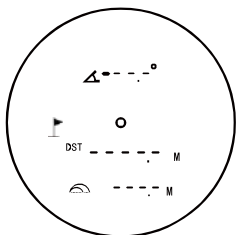

3a. ábra

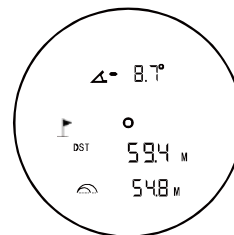

3b. ábra

Zászlórúd rögzítés. A lejtő módban nyomja meg és tartsa lenyomva a FŐKAPCSOLÓ/MÉRÉS gombot, majd mozgassa a berendezést kissé balra és jobbra, amíg a zászlórúdhoz mért távolság rögzül és megjelenik az LCD-n (4. ábra). A zászlórúd rögzítését követően a berendezés vibrálni kezd.

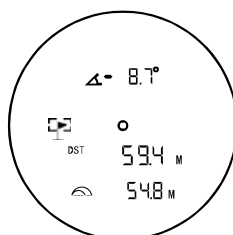

4. ábra

Vízszintes távolságmérő mód

A vízszintes távolságmérő módban megmérheti két pont vízszintes távolságát. Egyszeri vagy folyamatos mérést is alkalmazhat (5. ábra).

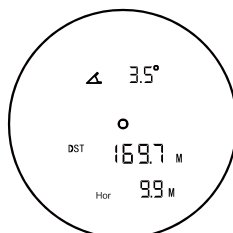

5. ábra

Magassági távolságmérő mód

A magassági távolságmérő módban megmérheti két pont függőleges távolságát. Egyszeri vagy folyamatos mérést is alkalmazhat (6. ábra).

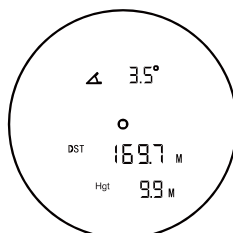

6. ábra

Sebesség mód

Sebességmérés módban vigye az irányzékot a mozgó célra, majd nyomja meg a FŐKAPCSOLÓ/MÉRÉS gombot. Ahhoz, hogy megjeleníthesse a jelzést (7. ábra), ne engedje, hogy a mozgó tárgy elhagyja a látómezőt.

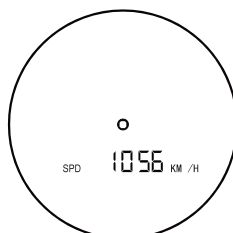

7. ábra

Műszaki adatok

	LX700	LX1000	LX1500
Méréstartomány, m	5–700	5–1000	5–1500
Mértékegységek		m, y	
Lézerosztály		class II, 905 nm, < 1 mW	
Nagyítás foka, (szorzó)		6	
Objektívlencse átmérője (rekesznyílás), mm		25	
Üzemi hőmérséklet-tartomány		–10°... +40 °C	
Tápellátás		beépített Li-ion akkumulátor, 750 mA·h	

A gyártó fenntartja magának a jogot a termékkínálat és a műszaki paraméterek előzetes értesítés nélkül történő módosítására.

Ápolás és karbantartás

A termék használata előtt figyelmesen olvassa végig a biztonsági utasításokat, valamint a használati útmutatót. Ellenkező esetben veszélyes lézersugárzást és áramütést okozhat. Tartsa gyermekektől elzárva.

Ez egy II. osztályú lézertermék. Kérjük, NE nézzen közvetlenül a fénysugárba védtelen szemmel vagy optikai eszközön keresztül, és soha ne irányítsa azt más személyek felé. Ne távolítsa el a biztonsági címkeket. Ne irányítsa az eszközt közvetlenül a Nap felé. Bármilyen legyen is az ok, semmiképpen ne kísérelje meg szétszerelni az eszközt. Ha az eszköz javításra vagy tisztításra szorul, akkor keresse fel vele a helyi szakszervizt. Óvja az eszközt a hirtelen behatásoktól és a hosszabb ideig tartó mechanikai erőktől. Ne használja a terméket robbanásveszélyes környezetben vagy gyúlékony anyagok közelében. Száraz, hűvös helyen tárolja az eszközt. Kizárólag olyan tartozékokat vagy pótalkatrészeket alkalmazzon, amelyek a műszaki paramétereknek megfelelnek. A sérült, vagy sérült elektromos alkatrészű berendezést soha ne helyezze üzembe! Ha az eszköz valamely alkatrészét vagy az elemét lenyelik, akkor kérjen, azonnal orvosi segítséget.

Az elemekkel kapcsolatos biztonsági intézkedések

Mindig a felhasználásnak legmegfelelőbb méretű és fokozatú elemet vásárolja meg. Elemcsere során mindig az összes elemet egyszerre cserélje ki; ne keverje a régi elemeket a frissekkel, valamint a különböző típusú elemeket se keverje egymással össze. Az elemek behelyezése előtt tisztítsa meg az elemek és az eszköz egymással érintkező részeit. Győződjön meg róla, hogy az elemek a pólusokat tekintve is helyesen kerülnek az eszközbe (+ és –). Amennyiben az eszközt hosszabb ideig nem használja, akkor távolítsa el az elemeket. A lemerült elemeket azonnal távolítsa el. Soha ne zárja rövidre az elemeket, mivel így azok erősen felmelegedhetnek, szivárogni kezhetnek vagy felrobbanhatnak. Az elemek élettartamának megnöveléséhez soha ne kísérelje meg felmelegíteni azokat. Ne bontsa meg az akkumulátorokat. Használat után ne felejtse el kikapcsolni az eszközt. Az elemeket tartsa gyermekektől távol, megelőzve ezzel a lenyelés, fulladás és mérgezés veszélyét. A használt elemeket az Ön országában érvényben lévő jogszabályoknak megfelelően adhatja le.

A Levenhuk nemzetközi, élettartamra szóló szavatossága

A Levenhuk vállalat a kiegészítők kivételével az összes Levenhuk gyártmányú teleszkóphoz, mikroszkóphoz, kétszemes távcsőhöz és egyéb optikai termékekhez **élettartamra szóló** szavatosságot nyújt az anyaghibák és/vagy a gyártási hibák vonatkozásában.

Az élettartamra szóló szavatosság a termék piaci forgalmazási időszakának a végéig érvényes. A Levenhuk-kiegészítőkhöz a Levenhuk-vállalat a kiskereskedelmi vásárlás napjától számított **két évig** érvényes szavatosságot nyújt az anyaghibák és/vagy a gyártási hibák vonatkozásában. A Levenhuk vállalat vállalja, hogy a Levenhuk vállalat általi megvizsgálás során anyaghibásnak és/vagy gyártási hibásnak talált terméket vagy termékalkatrészt megjavítja vagy kicseréli. A Levenhuk vállalat csak abban az esetben köteles megjavítani vagy kicserélni az ilyen terméket vagy termékalkatrészt, ha azt a Levenhuk vállalat számára elfogadható vásárlási bizonylattal együtt visszaküldik a Levenhuk vállalat felé.

További részletekért látogasson el weboldalunkra: www.levenhuk.hu/garancia

Amennyiben garanciális probléma lépne fel vagy további segítségre van szüksége a termék használatát illetően, akkor vegye fel a kapcsolatot a helyi Levenhuk üzlettel.

IT Telemetro laser da caccia Levenhuk LX700/LX1000/LX1500

Leggere attentamente le istruzioni relative alla sicurezza e il manuale dell'utente prima di usare questo prodotto. In caso contrario, si rischia di subire scosse elettriche o l'esposizione a pericolosi raggi laser.

Schermo LDC

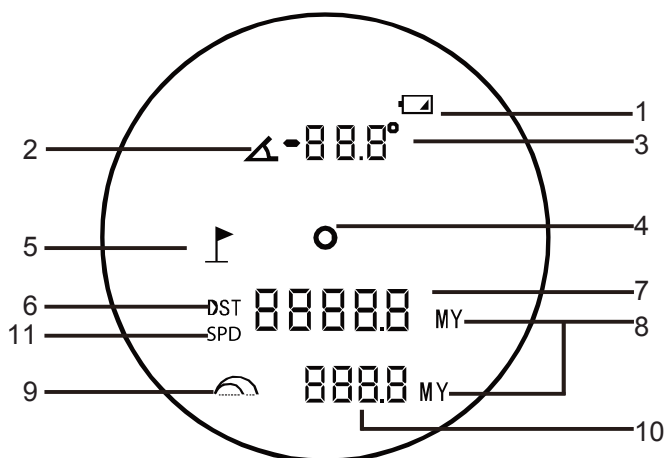

1. Indicatore di batteria scarica
2. Icona dell'angolo
3. Valore angolo corrente
4. Centro del bersaglio
5. Modalità individuazione bandierina
6. Modalità di misura della distanza
7. Distanza in linea retta
8. Unità di misura
9. Icona della correzione di traiettoria
10. Valore della correzione di traiettoria
11. Icona velocità

Guida introduttiva

- Aprire lo sportello dello scomparto batterie e inserire le batterie come indicato dai simboli di polarità. Chiudere lo sportello.
- Premere il pulsante ON/OFF/MISURA per accendere o spegnere lo strumento. Il telemetro si attiva di default nella modalità di misura della distanza (Fig. 1).



Figura 1

- Ruotare la ghiera della messa a fuoco finché l'immagine non risulta nitida.
- Tenere premuto il pulsante MODALITÀ per cambiare le unità di misura. Premere rapidamente lo stesso pulsante per selezionare le varie modalità. Sono disponibili 5 modalità: 1) modalità di misura della distanza, 2) modalità pendio, 3) modalità distanza orizzontale, 4) modalità distanza in altezza e 5) modalità velocità.

Come si usa

Modalità di misura della distanza

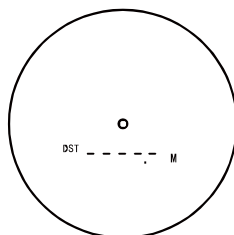
In modalità di misura della distanza, puntare lo strumento verso il bersaglio desiderato e premere il pulsante ON/OFF/MISURA. Il valore della distanza sarà mostrato sul display (Fig. 2).



Figura 2

Tenere premuto il pulsante ON/OFF/MISURA per effettuare misure in modo continuo.

! Nota: Il range di misura massimo è influenzato dalle condizioni meteo, così come dalle dimensioni e dalla riflettività del bersaglio.

Modalità pendio/individuazione bandierina

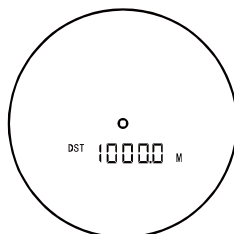
Lo strumento misura l'angolazione di un pendio in salita o discesa, quindi calcola la distanza compensata tenendo conto dell'inclinazione misurata. In modalità pendio, premere il pulsante ON/OFF/MISURA. Verranno mostrati a display l'angolo, il valore della distanza e la correzione della traiettoria (Fig. 3a, 3b).



Figura 3a



Figura 3b

Individuazione bandierina. In modalità pendio, tenere premuto il pulsante ON/OFF/MISURA, quindi muovere leggermente lo strumento a destra e a sinistra finché non è stata individuata la distanza dalla bandierina, che verrà mostrata sullo schermo LCD (Fig. 4). Lo strumento vibra non appena è stata individuata la bandierina.

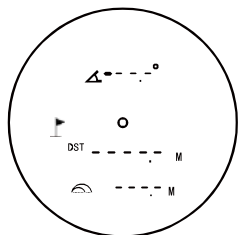

Figura 4

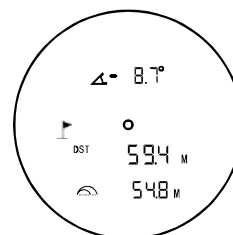
Modalità distanza orizzontale

Nella modalità distanza orizzontale, è possibile misurare la distanza tra due punti sul piano orizzontale. Può essere effettuata una singola misura o una misura continua (Fig. 5).

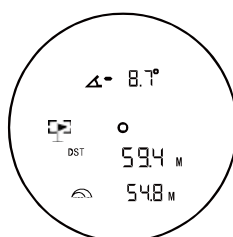

Figura 5

Modalità distanza in altezza

Nella modalità distanza in altezza, è possibile misurare la distanza tra due punti sul piano verticale. Può essere effettuata una singola misura o una misura continua (Fig. 6).

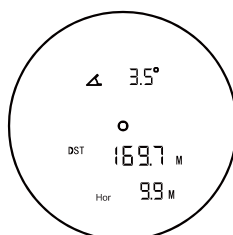

Figura 6

Modalità velocità

In modalità di misura della velocità, puntare il reticolo verso un bersaglio in movimento e premere il pulsante ON/OFF/MISURA. Per visualizzare correttamente l'indicazione, assicurarsi che l'oggetto in movimento rimanga sempre all'interno del campo visivo (Fig. 7)

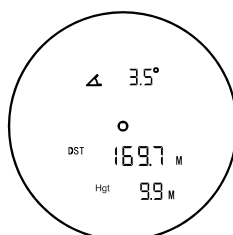

Figura 7

Specifiche

	LX700	LX1000	LX1500
Intervallo di misura, m	5-700	5-1000	5-1500
Unità di misura		m, y	
Classe laser		classe 2, 905 nm, <1 mW	
Ingrandimento, x		6	
Diametro lenti obiettivo (apertura), mm		25	
Intervallo operativo di temperatura		-10°... +40 °C	
Alimentazione		batteria integrata agli ioni di litio, 750 mA·h	

Il produttore si riserva il diritto di modificare senza preavviso le specifiche tecniche e la gamma dei prodotti.

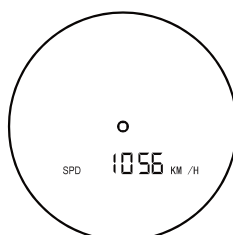
Cura e manutenzione

Leggere attentamente le istruzioni relative alla sicurezza e il manuale dell'utente prima di usare questo prodotto. In caso contrario, si rischia di subire scosse elettriche o l'esposizione a pericolosi raggi laser. Tenere lontano dai bambini.

Questo prodotto è un laser di classe 2. NON guardare mai direttamente il centro del fascio a occhio nudo né attraverso uno strumento ottico e non dirigere mai il fascio verso altre persone. Non rimuovere nessuna etichetta di sicurezza. Non puntare il dispositivo verso il Sole. Non cercare per nessun motivo di smontare autonomamente l'apparecchio. Per qualsiasi intervento di riparazione e pulizia, contattare il centro di assistenza specializzato di zona. Proteggere l'apparecchio da urti improvvisi ed evitare che sia sottoposto a eccessiva forza meccanica. Non usare il prodotto in presenza di esplosivi o vicino a materiali infiammabili. Conservare l'apparecchio in un luogo fresco e asciutto. Usare solamente accessori e ricambi che corrispondono alle specifiche tecniche riportate per questo strumento. Non tentare mai di adoperare uno strumento danneggiato o con componenti elettriche danneggiate! In caso di ingestione di una parte dell'apparecchio o della batteria, consultare immediatamente un medico.

Istruzioni di sicurezza per le batterie

Acquistare batterie di dimensione e tipo adeguati per l'uso di destinazione. Sostituire sempre tutte le batterie contemporaneamente, evitando accuratamente di mischiare batterie vecchie con batterie nuove oppure batterie di tipo differente. Prima della sostituzione, pulire i contatti della batteria e quelli dell'apparecchio. Assicurarsi che le batterie siano state inserite con la corretta polarità (+ e -). Se non si intende utilizzare l'apparecchio per lungo periodo, rimuovere le batterie. Rimuovere subito le batterie esaurite. Non cortocircuitare le batterie, perché ciò potrebbe provocare forte riscaldamento, perdita di liquido o esplosione. Non tentare di riattivare le batterie riscaldandole. Non disassemblare le batterie. Dopo l'utilizzo, non dimenticare di spegnere l'apparecchio. Per evitare il rischio di ingestione, soffocamento o intossicazione, tenere le batterie fuori dalla portata dei bambini. Disporre delle batterie esaurite secondo le norme vigenti nel proprio paese.

Garanzia internazionale Levenhuk

Tutti i telescopi, i microscopi, i binocoli e gli altri prodotti ottici Levenhuk, ad eccezione degli accessori, godono di una **garanzia a vita** per i difetti di fabbricazione o dei materiali. Garanzia a vita rappresenta una garanzia per la vita del prodotto sul mercato. Tutti gli accessori Levenhuk godono di una garanzia di **due anni** a partire dalla data di acquisto per i difetti di fabbricazione e dei materiali. Levenhuk riparerà o sostituirà i prodotti o relative parti che, in seguito a ispezione effettuata da Levenhuk, risultino presentare difetti di fabbricazione o dei materiali. Condizione per l'obbligo di riparazione o sostituzione da parte di Levenhuk di tali prodotti è che il prodotto venga restituito a Levenhuk unitamente ad una prova d'acquisto la cui validità sia riconosciuta da Levenhuk.

Per maggiori dettagli, visitare il nostro sito web: www.levenhuk.eu/warranty

Per qualsiasi problema di garanzia o necessità di assistenza per l'utilizzo del prodotto, contattare la filiale Levenhuk di zona.

PL Myśliwski dalmierz laserowy Levenhuk LX700/LX1000/LX1500

Przed użyciem tego produktu należy dokładnie zapoznać się z instrukcją bezpieczeństwa i instrukcją obsługi. W przeciwnym razie może to spowodować narażenie na niebezpieczne promieniowanie laserowe i porażenie prądem.

Wyświetlacz LCD

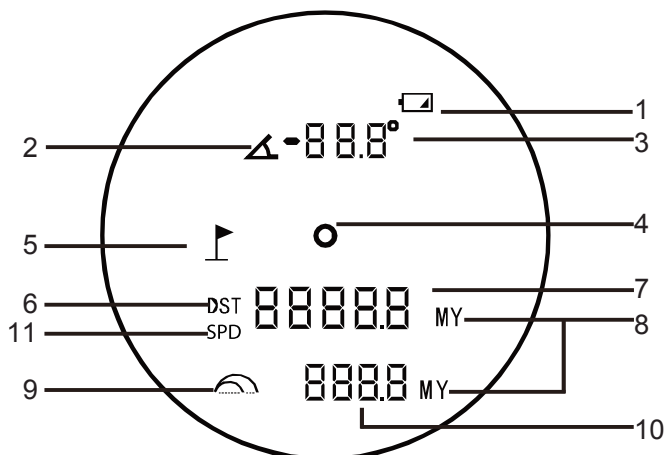

1. Wskaźnik niskiego poziomu naładowania baterii
2. Ikona kąta
3. Bieżąca wartość kąta
4. Środek celu
5. Tryb blokady masztu flagowego
6. Tryb pomiaru odległości
7. Odległość w linii prostej
8. Jednostki miar
9. Ikona korekty trajektorii
10. Wartość korekty trajektorii
11. Ikona prędkości

Wprowadzenie

- Otwórz pokrywę komory baterii i włóż baterię zgodnie z prawidłowymi oznaczeniami polaryzacji. Zamknij pokrywę.
- Naciśnij przycisk ZASILANIE/POMIAR, aby włączyć lub wyłączyć urządzenie. Dalmierz domyślnie przełączy się w tryb pomiaru odległości (rys. 1).

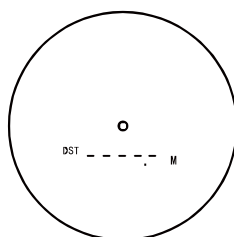

Rysunek 1

- Obracaj pokrętko ostrości, aż obraz będzie wyraźny.
- Naciśnij i przytrzymaj przycisk TRYB, aby zmienić jednostki miary. Naciśnij krótko ten przycisk, aby zmieniać tryby. Jest dostępnych 5 trybów: 1) tryb pomiaru odległości, 2) tryb pomiaru nachylenia, 3) tryb pomiaru odległości w poziomie, 4) tryb pomiaru odległości w pionie i 5) tryb pomiaru prędkości.

Użytkowanie

Tryb pomiaru odległości

W trybie pomiaru odległości skieruj urządzenie na odpowiedni cel i naciśnij przycisk ZASILANIE/POMIAR. Zostanie wyświetlona wartość odległości (rys. 2).

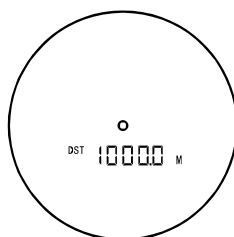

Rysunek 2

Naciśnij i przytrzymaj przycisk ZASILANIE/POMIAR, aby wykonywać pomiary w sposób ciągły.

Uwaga: na maksymalny zasięg pomiaru wpływają warunki atmosferyczne, a także wymiary i współczynnik odbicia obiektu docelowego.

Tryb pomiaru nachylenia/tryb blokady masztu flagowego

Urządzenie zmierzy kąt wzniesienia/spadku, a następnie obliczy i wyświetli odległość skorygowaną z uwzględnieniem nachylenia. W trybie pomiaru nachylenia naciśnij przycisk ZASILANIE/POMIAR. Zostaną wyświetlone kąt, wartość odległości i korekta trajektorii (rys. 3a, 3b).

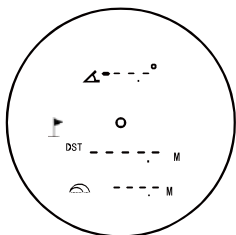

Rysunek 3a

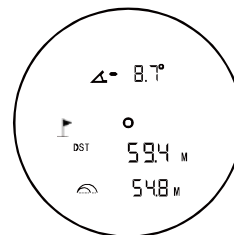

Rysunek 3b

Blokada masztu flagowego. W trybie pomiaru nachylenia naciśnij i przytrzymaj przycisk ZASILANIE/POMIAR, a następnie poruszaj urządzeniem nieznacznie w lewo i w prawo, aż odległość do masztu flagowego zostanie zablokowana i wyświetlona na wyświetlaczu LCD (rys. 4). Po zablokowaniu odległości do masztu flagowego urządzenie zawibruje.

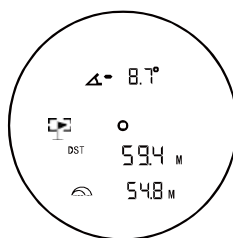

Rysunek 4

Tryb pomiaru odległości w poziomie

W trybie pomiaru odległości w poziomie można mierzyć odległość poziomą między dwoma punktami. Pomiar można wykonywać pojedynczo lub w sposób ciągły (rys. 5).

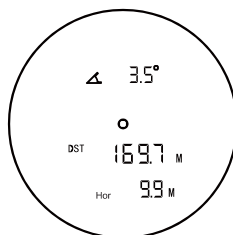

Rysunek 5

Tryb pomiaru odległości w pionie

W trybie pomiaru odległości w pionie można mierzyć odległość pionową między dwoma punktami. Pomiar można wykonywać pojedynczo lub w sposób ciągły (rys. 6).

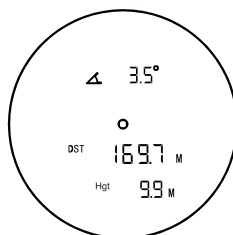

Rysunek 6

Tryb pomiaru prędkości

W trybie pomiaru prędkości skieruj celownik na ruchomy cel i naciśnij przycisk ZASILANIE/POMIAR. Aby wyświetlić wskazanie pomiaru, nie trać ruchomego obiektu z pola widzenia (rys. 7).

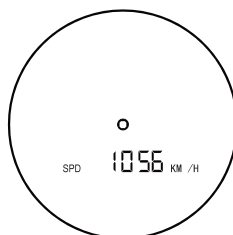

Rysunek 7

Dane techniczne

	LX700	LX1000	LX1500
Zakres pomiarowy, m	5–700	5–1000	5–1500
Jednostki miar		m, y	
Klasa lasera		klasa II, 905 nm, <1 mW	
Powiększenie, razy		6	
Średnica soczewki obiektywowej (apertura), mm		25	
Zakres temperatury pracy		–10°... +40 °C	
Zasilanie		wbudowany akumulator litowo-jonowy, 750 mA·h	

Producent zastrzega sobie prawo wprowadzenia zmian w ofercie produktów i specyfikacjach bez uprzedniego powiadomienia.

Konserwacja i pielęgnacja

Przed użyciem tego produktu należy dokładnie zapoznać się z instrukcją bezpieczeństwa i instrukcją obsługi. W przeciwnym razie może to spowodować narażenie na niebezpieczne promieniowanie laserowe i porażenie prądem. Przechowywać poza zasięgiem dzieci.

Jest to produkt laserowy klasy II. Nigdy NIE należy patrzeć bezpośrednio w wiązkę laserową gołym okiem ani przez urządzenie optyczne i nigdy nie należy kierować jej w stronę innych osób. Nie należy usuwać żadnych etykiet bezpieczeństwa. Nie należy kierować urządzenia bezpośrednio na słońce. Nie podejmuj prób samodzielnego demontażu urządzenia. W celu wszelkich napraw i czyszczenia skontaktuj się z punktem serwisowym. Chroń przyrząd przed upadkami z wysokości i działaniem nadmiernej siły mechanicznej. Nie używać produktu w środowisku zagrożonym wybuchem ani w pobliżu materiałów łatwopalnych. Przyrząd powinien być przechowywany w suchym, chłodnym miejscu. Należy używać wyłącznie akcesoriów i części zamiennych zgodnych ze specyfikacjami technicznymi tego urządzenia. Nie wolno używać uszkodzonego urządzenia ani urządzenia z uszkodzonymi elementami elektrycznymi! W razie połamania jakiegokolwiek części lub baterii należy natychmiast skontaktować się z lekarzem.

Instrukcje dotyczące bezpiecznego obchodzenia się z bateriami

Należy używać baterii odpowiedniego typu i w odpowiednim rozmiarze. Należy wymieniać wszystkie baterie jednocześnie; nie należy łączyć starych i nowych baterii ani baterii różnych typów. Przed włożeniem baterii należy wyczyścić styki baterii i urządzenia. Podczas wkładania baterii należy zwracać uwagę na ich bieguny (znaki + i –). Jeśli sprzęt nie będzie używany przez dłuższy czas, należy wyjąć baterie. Zużyte baterie należy natychmiast wyjąć. Nie doprowadzać do zwarcia baterii, ponieważ wiąże się to z ryzykiem powstania wysokich temperatur, wycieku lub wybuchu. Nie ogrzewać baterii w celu przedłużenia czasu ich działania. Nie demontuj baterii. Należy pamiętać o wyłączeniu urządzenia po zakończeniu użytkowania. Baterie przechowywać w miejscu niedostępnym dla dzieci, aby uniknąć ryzyka połamania, uduszenia lub zatrucia. Zużyte baterie należy utylizować zgodnie z obowiązującymi lokalnie przepisami.

Gwarancja międzynarodowa Levenhuk

Wszystkie teleskopy, mikroskopy, lornetki i inne przyrządy optyczne Levenhuk, za wyjątkiem akcesoriów, posiadają **dożywotnią gwarancję** obejmującą wady materiałowe i wykonawcze. Dożywotnia gwarancja to gwarancja na cały okres użytkowania produktu. Wszystkie akcesoria Levenhuk są wolne od wad materiałowych i wykonawczych i pozostaną takie przez **dwa lata** od daty zakupu detalicznego. Firma Levenhuk naprawi lub wymieni produkty lub ich części, w przypadku których kontrola prowadzona przez Levenhuk wykaze obecność wad materiałowych lub wykonawczych. Warunkiem wywiązania się przez firmę Levenhuk z obowiązku naprawy lub wymiany produktu jest dostarczenie danego produktu firmie razem z dowodem zakupu uznawanym przez Levenhuk. Więcej informacji na ten temat znajduje się na stronie: www.levenhuk.pl/gwarancja
W przypadku wątpliwości związanych z gwarancją lub korzystaniem z produktu, proszę skontaktować się z lokalnym przedstawicielem Levenhuk.

PT Telémetro laser para caça Levenhuk LX700/LX1000/LX1500

Leia atentamente as instruções de segurança e o manual do utilizador antes de utilizar este produto. Caso contrário, pode resultar em radiação laser perigosa e choque elétrico.

Visor LCD

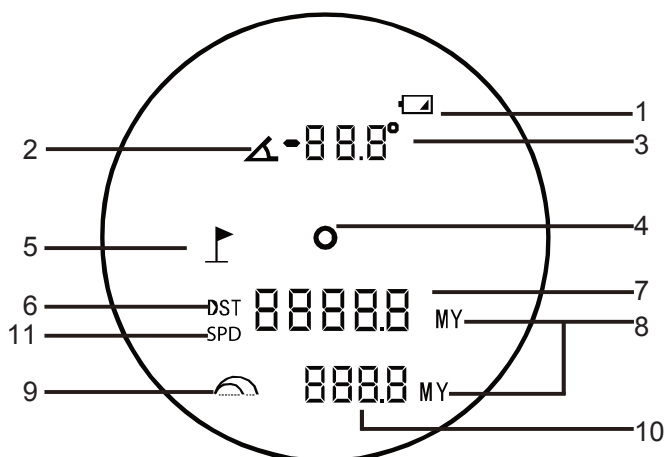

1. Indicador de pilha fraca
2. Ícone de ângulo
3. Valor de ângulo atual
4. Centro do alvo
5. Modo de bloqueio do mastro da bandeira
6. Modo de medição de distância
7. Distância em linha reta
8. Unidades de medida
9. Ícone de ajuste de trajetória
10. Valor de ajuste de trajetória
11. Ícone de velocidade

Introdução

- Abra a tampa do compartimento das pilhas e coloque a pilha de acordo com as marcas de polaridade corretas. Feche a tampa.
- Prima o botão LIGAR/MEDIR para ligar/desligar o dispositivo. Por predefinição, o telémetro ativa o modo de medição de distância (Fig. 1)..



Figura 1

- Rode o anel de focagem até a vista estar focada.
- Prima sem soltar o botão MODO para alterar as unidades de medida. Prima este botão rapidamente para escolher entre os modos. Existem 5 modos disponíveis: 1) modo de medição de distância, 2) modo de inclinação, 3) modo de distância horizontal, 4) modo de distância da altura e 5) modo de velocidade.

Utilização

Modo de medição de distância

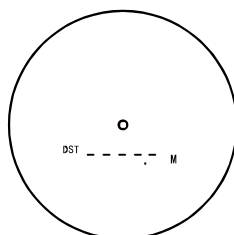
No modo de medição de distância, aponte o dispositivo para o alvo desejado e prima o botão LIGAR/MEDIR. O valor de distância aparece no visor (Fig. 2).



Figura 2

Para uma medição contínua, prima sem soltar o botão LIGAR/MEDIR.

Nota: O intervalo máximo de medição é afetado pelas condições meteorológicas e também pelas dimensões e refletividade do objeto alvo.

Modo de inclinação/bloqueio do mastro da bandeira

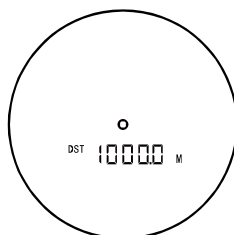
O dispositivo mede o ângulo de inclinação/declínio e depois calcula e apresenta a distância de inclinação ajustada. No modo de inclinação, prima o botão LIGAR/MEDIR. O ângulo, o valor de distância e a correção da trajetória aparecem no visor (Fig. 3a, 3b).



Figura 3a



Figura 3b

Bloqueio do mastro da bandeira. No modo de inclinação, prima sem soltar o botão LIGAR/MEDIR, mova o dispositivo ligeiramente para a esquerda e para a direita até que a distância para o mastro da bandeira seja bloqueada e apresentada no visor LCD (Fig. 4). Depois de bloquear um mastro da bandeira, o dispositivo começa a vibrar.

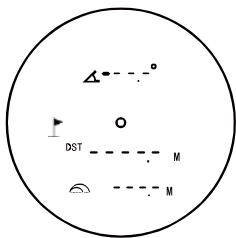

Figura 4

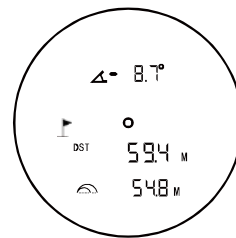
Modo de distância horizontal

No modo de distância horizontal, pode medir a distância horizontal entre dois pontos. Pode utilizar a medição única ou contínua (Fig. 5).

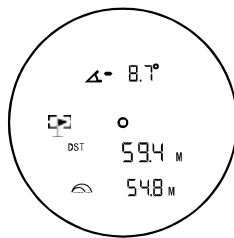

Figura 5

Modo de distância da altura

No modo de distância da altura, pode medir a distância vertical entre dois pontos. Pode utilizar a medição única ou contínua (Fig. 6).

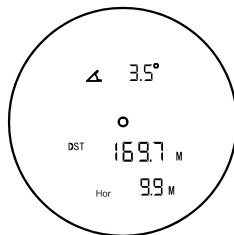

Figura 6

Modo de velocidade

No modo de medição de velocidade, aponte o retículo para um alvo em movimento e, em seguida, prima o botão LIGAR/MEDIR. Mantenha o alvo em movimento no seu campo de visão para ver a indicação (Fig. 7).

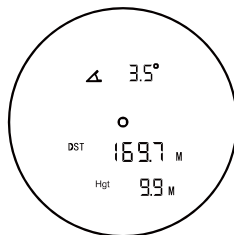

Figura 7

Especificações

	LX700	LX1000	LX1500
Intervalo de medição, m	5–700	5–1000	5–1500
Unidades de medida		m, y	
Classe laser		classe II, 905 nm, <1 mW	
Ampliação, x		6	
Diâmetro da objetiva (abertura), mm		25	
Intervalo de temperaturas de funcionamento		–10°... +40 °C	
Fonte de alimentação		bateria interna de íões de lítio, 750mA·h	

O fabricante se reserva no direito de fazer alterações na variedade e nas especificações dos produtos sem notificação prévia.

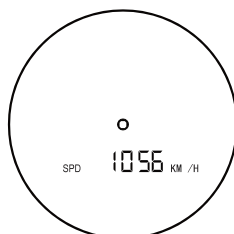
Cuidado e manutenção

Leia atentamente as instruções de segurança e o manual do utilizador antes de utilizar este produto. Caso contrário, pode resultar em radiação laser perigosa e choque elétrico. Mantenha-se afastado de crianças.

Este é um produto laser de classe II. NÃO olhe diretamente para o feixe com os olhos desprotegidos ou através de um dispositivo ótico e nunca dirija o feixe para outras pessoas. Não remova quaisquer etiquetas de segurança. Não aponte o dispositivo diretamente para o sol. Não tente desmontar o dispositivo por conta própria, por qualquer motivo. Para fazer reparações e limpezas de qualquer tipo, entre em contato com o centro local de serviços especializados. Proteja o dispositivo de impactos súbitos e de força mecânica excessiva. Não utilize o produto em ambiente explosivo ou perto de materiais inflamáveis. Guarde o dispositivo num local seco e fresco. Utilize apenas acessórios e peças sobressalentes para este dispositivo que estejam em conformidade com as especificações técnicas. Nunca tente utilizar um dispositivo danificado ou um dispositivo com peças elétricas danificadas! Se uma parte do dispositivo ou a bateria for engolida, procure imediatamente assistência médica.

Instruções de segurança da bateria

Compre sempre baterias do tamanho e grau mais adequados para o uso pretendido. Substitua sempre o conjunto de baterias de uma só vez; tome cuidado para não misturar baterias antigas com novas, ou baterias de tipos diferentes. Limpe os contactos da bateria, e também os do dispositivo, antes da instalação da bateria. Certifique-se de que as baterias estão instaladas corretamente no que respeita à sua polaridade (+ e –). Remova as baterias do equipamento se este não for ser usado por um período prolongado de tempo. Remova as baterias usadas prontamente. Nunca coloque as baterias em curto-circuito, pois isso pode causar altas temperaturas, derrame ou explosão. Nunca aqueça as baterias com o intuito de as reanimar. Não desmonte as baterias. Lembre-se de desligar os dispositivos após a utilização. Mantenha as baterias fora do alcance das crianças, para evitar o risco de ingestão, sufocação ou envenenamento. Use as baterias da forma prescrita pelas leis do seu país.

Garantia vitalícia internacional Levenhuk

Todos os telescópios, microscópios, binóculos ou outros produtos ópticos Levenhuk, exceto seus acessórios, são acompanhados de **garantia vitalícia** contra defeitos dos materiais e acabamento. A garantia vitalícia é uma garantia para a vida útil do produto no mercado. Todos os acessórios Levenhuk têm garantia de materiais e acabamento livre de defeitos por **dois anos** a partir da data de compra. A Levenhuk irá reparar ou substituir o produto ou sua parte que, com base em inspeção feita pela Levenhuk, seja considerado defeituoso em relação aos materiais e acabamento. A condição para que a Levenhuk repare ou substitua tal produto é que ele seja enviado à Levenhuk juntamente com a nota fiscal de compra.

Para detalhes adicionais, visite nossa página na internet: www.levenhuk.eu/warranty

Se surgirem problemas relacionados à garantia ou se for necessária assistência no uso do produto, contate a filial local da Levenhuk.

RU Лазерный дальномер для охоты Levenhuk LX700/LX1000/LX1500

Перед использованием прибора необходимо внимательно прочесть инструкции по технике безопасности и руководство пользователя. Ненадлежащее использование прибора может привести к опасному лазерному излучению и поражению электрическим током.

LCD экран

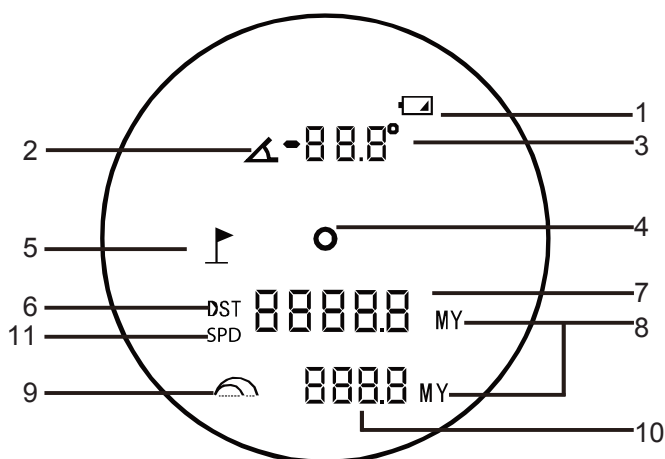

1. Индикатор заряда батареи
2. Значок угла наклона
3. Угол наклона
4. Центр мишени
5. Режим захвата флажштока
6. Режим измерения расстояния
7. Расстояние по прямой линии
8. Единицы измерения
9. Значок корректировки траектории
10. Значение корректировки траектории
11. Значок скорости

Начало работы

- Снимите крышку батарейного отсека, вставьте батарейку, соблюдая полярность. Закройте отсек.
- Нажимите кнопку ВКЛЮЧЕНИЯ/ИЗМЕРЕНИЯ для включения или выключения прибора. По умолчанию дальномер начинает работу с режима измерения расстояния (рис. 1).



Рисунок 1

- Настройте изображение с помощью колеса фокусировки.
- Нажмите и удерживайте кнопку MODE в течение 3 секунд для изменения единиц измерения. Нажмите кнопку для выбора режима. Доступны 5 режимов: 1) режим измерения расстояния, 2) режим корректировки траектории, 3) режим расстояния между объектами по горизонтали, 4) режим расстояния между объектами по вертикали и 5) режим измерения скорости.

Использование

Режим измерения расстояния

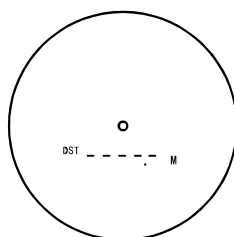
В режиме измерения расстояния нацельтесь на выбранный объект и нажмите кнопку ВКЛЮЧЕНИЯ/ИЗМЕРЕНИЯ. Значение отобразится на дисплее (рис. 2).



Рисунок 2

Нажмите и удерживайте кнопку ВКЛЮЧЕНИЯ/ИЗМЕРЕНИЯ в течение 3 секунд для непрерывного измерения.

Примечание: На максимальную дальность измерения влияют погодные условия, а также размеры и отражательная способность целевого объекта.

Режим корректировки траектории/Режим захвата флагштока

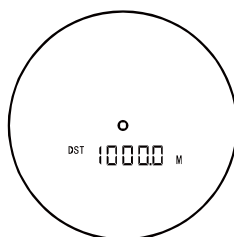
Прибор измерит угол наклона, затем вычислит и отобразит расстояние с учетом наклона. В режиме корректировки траектории нажмите кнопку ВКЛЮЧЕНИЯ/ИЗМЕРЕНИЯ. На дисплее отобразятся значения угла, расстояния и скорректированного с учетом наклона расстояния (рис. 3а, 3б).



Рисунок 3а



Рисунок 3б

Захват флагштока. В режиме корректировки траектории нажмите и удерживайте кнопку ВКЛЮЧЕНИЯ/ИЗМЕРЕНИЯ в течение 3 секунд, затем немного подвигайте прибор вправо и влево, пока расстояние до флагштока не будет определено и показано на дисплее (рис. 4). После захвата флагштока прибор начнет вибрировать.

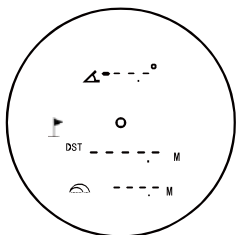

Рисунок 4

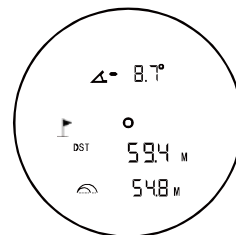
Режим расстояния между объектами по горизонтали

В этом режиме вы можете измерить горизонтальное расстояние между двумя точками. Для этого вы можете использовать единичный замер либо непрерывное измерение (рис. 5).

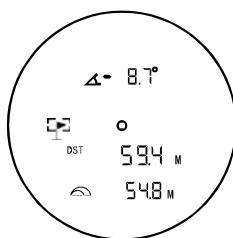

Рисунок 5

Режим расстояния между объектами по вертикали

В этом режиме вы можете измерить вертикальное расстояние между двумя точками. Для этого вы можете использовать единичный замер либо непрерывное измерение (рис. 6).

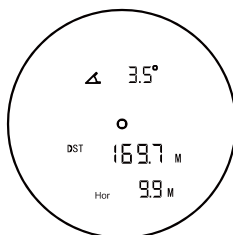

Рисунок 6

Режим измерения скорости

В режиме измерения скорости наведите прицел на движущуюся цель, а затем нажмите кнопку ВКЛЮЧЕНИЯ/ИЗМЕРЕНИЯ. Для появления значений на дисплее не выпускайте движущийся объект из поля зрения (рис. 7).

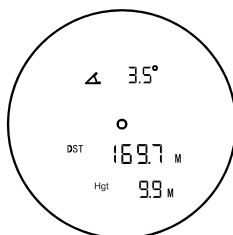

Рисунок 7

Технические характеристики

	LX700	LX1000	LX1500
Диапазон измерений, м	5–700	5–1000	5–1500
Единицы измерения	метры, ярды		
Класс лазера	класс 2, 905 нм, <1 мВт		
Увеличение, крат	6		
Диаметр объектива (апертура), мм	25		
Диапазон рабочих температур	–10°... +40 °С		
Источник питания	встроенный литий-ионный аккумулятор, 750 мА·h		

Производитель оставляет за собой право вносить любые изменения в модельный ряд и технические характеристики или прекращать производство изделия без предварительного уведомления.

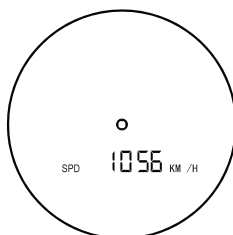
Уход и хранение

Перед использованием прибора необходимо внимательно прочесть инструкции по технике безопасности и руководство пользователя. Ненадлежащее использование прибора может привести к опасному лазерному излучению и поражению электрическим током. Беречь от детей.

Это лазерный продукт класса II. Никогда не смотрите на лучи без защиты для глаз или с помощью любого оптического устройства и не направляйте лазерный луч на других людей. Не удаляйте предупредительные наклейки. Не направляйте прибор на Солнце. Не разбирайте прибор. Сервисные и ремонтные работы могут проводиться только в специализированном сервисном центре. Оберегайте прибор от резких ударов и чрезмерных механических воздействий. Не используйте прибор во взрывоопасной среде или вблизи легковоспламеняющихся материалов. Храните прибор в сухом прохладном месте. Используйте только аксессуары и запасные детали, соответствующие техническим характеристикам прибора. Никогда не используйте поврежденное устройство или устройство с поврежденными электрическими деталями! Если деталь прибора или элемент питания были проглочены, срочно обратитесь за медицинской помощью.

Использование элементов питания

Всегда используйте элементы питания подходящего размера и соответствующего типа. Устанавливайте элементы питания в соответствии с указанной полярностью (+ и –). Никогда не закорачивайте полюса элементов питания — это может привести к их перегреву, протечке или взрыву. Не пытайтесь нагревать элементы питания, чтобы восстановить их работоспособность. Не разбирайте элементы питания. Храните элементы питания в недоступном для детей месте, чтобы избежать риска их проглатывания, удушья или отравления. Утилизируйте использованные батарейки в соответствии с предписаниями закона.

Международная пожизненная гарантия Levenhuk

Компания Levenhuk гарантирует отсутствие дефектов в материалах конструкции и дефектов изготовления изделия. Продавец гарантирует соответствие качества приобретенного вами изделия компании Levenhuk требованиям технической документации при соблюдении потребителем условий и правил транспортировки, хранения и эксплуатации изделия. Срок гарантии: на аксессуары — **6 (шесть) месяцев** со дня покупки, на остальные изделия — **пожизненная гарантия** (действует в течение всего срока эксплуатации прибора).

Подробнее об условиях гарантийного обслуживания см. на сайте www.levenhuk.ru/support

По вопросам гарантийного обслуживания вы можете обратиться в ближайшее представительство компании Levenhuk.

TR Levenhuk LX700/LX1000/LX1500

Avcılık Lazer Mesafe Ölçer

Lütfen bu ürünü kullanmadan önce güvenlik talimatları ve kullanım kılavuzunu dikkatli bir şekilde okuyun. Bunun yapılmaması tehlikeli lazer radyasyonu ve elektrik çarpması ile sonuçlanabilir.

LCD Ekran

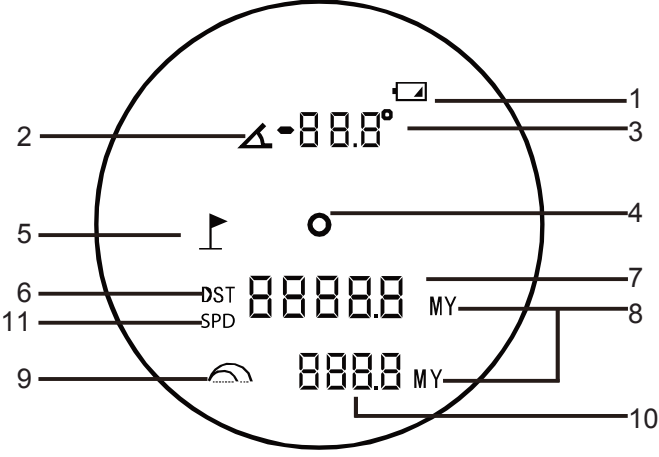

1. Düşük pil göstergesi
2. Açı simgesi
3. Geçerli açı değeri
4. Hedefin merkezi (hedef merkez dairesi)
5. Bayrak direği kilit modu
6. Mesafe ölçüm modu
7. Düz çizgi mesafesi
8. Ölçü birimleri
9. Yörünge ayarlama simgesi
10. Yörünge ayarlama değeri
11. Hız simgesi

Başlangıç

- Pil bölmesi kapağını açın ve pili doğru kutuplara göre yerleştirin. Kapağı kapatın.
- Cihaz açmak veya kapatmak için GÜÇ/ÖLÇÜM düğmesine basın. Telemetre varsayılan olarak mesafe ölçüm moduna girer (Şek. 1).

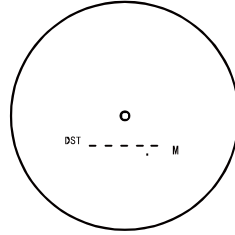

Şekil 1

- Görüntü odaklanana kadar odaklama halkasını döndürün.
- Ölçüm birimlerini değiştirmek için MOD düğmesini basılı tutun. Modlar arasında seçim yapmak için bu düğmeye hızlıca basın. 5 mod mevcuttur: 1) mesafe ölçüm modu, 2) eğim modu, 3) yatay mesafe modu, 4) yükseklik mesafe modu ve 5) hız modu.

Kullanım

Mesafe ölçüm modu

Mesafe ölçüm modunda, cihazı istediğiniz hedefe yöneltin ve GÜÇ/ÖLÇÜM düğmesine basın. Mesafe değeri görüntülenir (Şek. 2).

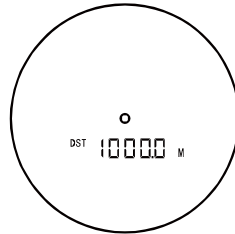

Şekil 2

Sürekli ölçüm için GÜÇ/ÖLÇÜM düğmesini basılı tutun.

! Not: Maksimum ölçüm aralığı, hava koşullarından, hedef nesnenin boyutlarından ve yansıtıcılığından etkilenir.

Eğim modu/Bayrak direği kilit modu

Cihaz eğim/düşüş açısını ölçecek, ardından eğim ayarlı mesafeyi hesaplayacak ve gösterecektir. Eğim modunda, GÜÇ/ÖLÇÜM düğmesine basın. Açılı, mesafe değeri ve yörünge düzeltmesi görüntülenir (Şek. 3a, 3b).

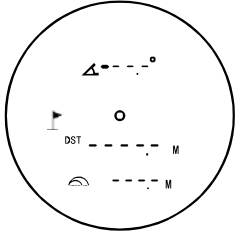

Şekil 3a

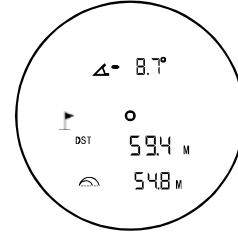

Şekil 3b

Bayrak direği kilidi. Eğim modunda, GÜÇ/ÖLÇÜM düğmesini basılı tutun, ardından bayrak direğine olan mesafe kilitlenip LCD'de görüntülenene kadar cihazı hafifçe sola ve sağa hareket ettirin (Şek. 4). Bayrak direğini kilitledikten sonra cihaz titreyecektir.

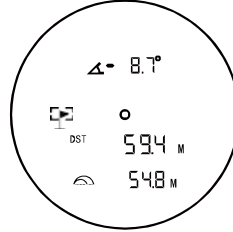

Şekil 4

Yatay mesafe modu

Yatay mesafe modunda, iki nokta arasındaki yatay mesafeyi ölçebilirsiniz. Tek ölçüm veya sürekli ölçüm kullanabilirsiniz (Şek. 5).

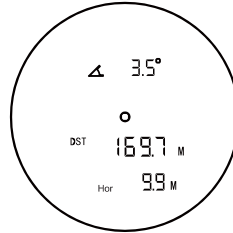

Şekil 5

Yükseklik mesafe modu

Yükseklik mesafe modunda, iki nokta arasındaki dikey mesafeyi ölçebilirsiniz. Tek ölçüm veya sürekli ölçüm kullanabilirsiniz (Şek. 6).

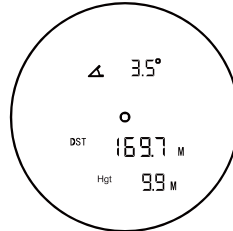

Şekil 6

Hız modu

Hız ölçüm modunda, artırımlı hareketli bir hedefe yöneltin ve GÜÇ/ÖLÇÜM düğmesine basın. İşareti görüntülemek için hareket eden objenin görüş alanınızın dışına çıkmasına izin vermeyin (Şek. 7).

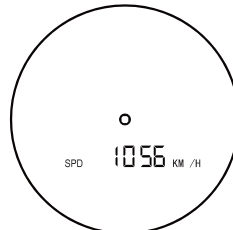

Şekil 7

Teknik Özellikler

	LX700	LX1000	LX1500
Ölçüm aralığı, m	5–700	5–1000	5–1500
Ölçü birimleri		m, y	
Lazer sınıfı		sınıf II, 905 nm, <1 mW	
Büyütme, x		6	
Objektif merceği çapı (açıklık), mm		25	
Çalışma sıcaklığı aralığı		–10°... +40 °C	
Güç kaynağı		yerleşik lityum-iyon pil, 750 mA·h	

Üretici, ürün serisinde ve teknik özelliklerinde önceden bildirimde bulunmaksızın değişiklik yapma hakkını saklı tutar.

Bakım ve onarım

Lütfen bu ürünü kullanmadan önce güvenlik talimatları ve kullanım kılavuzunu dikkatli bir şekilde okuyun. Bunun yapılmaması tehlikeli lazer radyasyonu ve elektrik çarpması ile sonuçlanabilir. Çocuklardan uzak tutun.

Bu bir sınıf II lazer ürünüdür. Hiçbir zaman ışına çıplak gözle veya bir optik cihazla yoluyla doğrudan BAKMAYIN ve ışını kesinlikle başkalarına doğrultmayın. Hiçbir güvenlik etiketini çıkarmayın. Cihazı doğrudan güneşe yöneltmeyin. Cihazı herhangi bir sebep için kendi başınıza sökmeye çalışmayın. Her tür onarım ve temizlik için lütfen yerel uzman servis merkeziniz ile iletişime geçin. Cihazı ani darbelerle ve aşırı mekanik güçlere karşı koruyun. Ürünü patlayıcı ortamda ya da yanıcı malzemelerin yakınında kullanmayın. Cihazı kuru, serin bir yerde saklayın. Bu cihaz için yalnızca teknik özelliklere uygun aksesuarlar ve yedek parçalar kullanın. Hasarlı bir cihazı veya elektrikli parçaları hasar görmüş bir cihazı asla çalıştırmayı denemeyin! Cihaz veya pilin bir parçası yutulduğu takdirde, hemen tıbbi yardım alınmalıdır.

Pil güvenliği talimatları

Her zaman kullanım amacına en uygun olan boyut ve türden piller satın alın. Eski ve yeni piller ile farklı türlerden pilleri birbiriyle birlikte kullanmamaya özen göstererek pil setini her zaman tamamen değiştirin. Pilleri takmadan önce pil kontakları ile cihaz kontaklarını temizleyin. Pillerin kutuplar (+ ve –) açısından doğru bir biçimde takıldığından emin olun. Uzun süreyle kullanılmayacak ekipmanlardaki pilleri çıkarın. Kullanılmış pilleri derhal çıkarın. Aşırı ısınmaya, sızıntıya veya patlamaya neden olabileceğinden kesinlikle pillerde kısa devreye neden olmayın. Yeniden canlandırmak için kesinlikle pilleri ısıtmayın. Pilleri sökme. Cihazı kullanım sonrasında kapatın. Yutma, boğulma veya zehirlenme riskini önlemek için pilleri çocukların erişemeyeceği bir yerde saklayın. Kullanılmış pilleri ülkenizin yasalarında belirtildiği şekilde değerlendirin.

Levenhuk Uluslararası Ömür Boyu Garanti

Tüm Levenhuk teleskopları, mikroskopları, dürbünleri ve diğer optik ürünleri, aksesuarlar hariç olmak üzere, malzeme ve işçilik kaynaklı kusurlara karşı **ömür boyu garantilidir**. Ömür boyu garanti, piyasadaki ürünün kullanım ömrü boyunca garanti altında olması anlamına gelir. Tüm Levenhuk aksesuarları, perakende satış yoluyla alınmasından sonra **2 yıl** boyunca malzeme ve işçilik kaynaklı kusurlara karşı garantilidir. Bu garanti sayesinde, tüm garanti koşulları sağlandığı takdirde, Levenhuk ofisi bulunan herhangi bir ülkede Levenhuk ürününüz için ücretsiz olarak onarım veya değişim yapabilirsiniz.

Ayrıntılı bilgi için web sitemizi ziyaret edebilirsiniz: www.levenhuk.eu/warranty

Garanti sorunları ortaya çıkarsa veya ürününüzü kullanırken yardıma ihtiyacınız olursa, yerel Levenhuk şubesi ile iletişime geçin.